

ACRYL-BADEWANNEN, -DUSCHFLÄCHEN, -DUSCHWANNEN

mauersberger ®
acryl · mineral · pool



KATALOG 2020



2 LEIDENSCHAFT IST NICHT KÄUFLICH

- 4 Nachhaltigkeit
- 6 Innovation, Service und Gewährleistung
- 8 Qualität und Materialien
- 10 Website, Webshop und Produktdaten
- 12 Baden



14 BADEWANNEN

- 16 Rechteckformen
- 42 Ovalformen
- 54 Kompaktformen
- 64 Sechs-/Achteckformen
- 72 Eckformen
- 82 Großraumformen



- 88 Design-Verkleidungen für Badewannen



- 92 Whirlsysteme



- 98 Farblicht-Therapie
- 99 Klang-Therapie
- 100 Zubehör für Badewannen

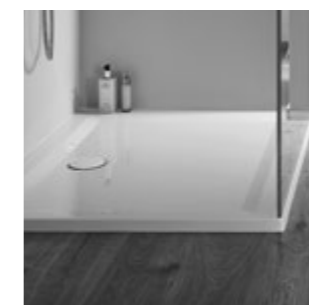

102 DUSCHWANNEN UND DUSCHFLÄCHEN

- 104 Übersicht Duschwannen und Duschflächen
- 106 Duschwannen-Block -davis- Acryl
- 110 Duschwannen Acryl
- 116 Duschwannen-Einheiten Acryl
- 122 Duschfläche -isca- Acryl
- 126 Duschfläche -vergo- Mineral
- 130 Zubehör für Duschwannen



- 138 Impressum



LEIDENSCHAFT IST NICHT KÄUFLICH

Begonnen hat die ganze Geschichte im Juli 1990. Die D-Mark wurde gesamtdeutsche Währung und mit Mut und Gründergeist gingen zwei Mauerberger-Generationen daran, das Familienunternehmen aus der Taufe zu heben.

Es war eine Phase der Badsanierungen im Zuge des Um- und Neubaus von Wohnungen sowie der Schaffung von Wohneigentum. Der Trend in der Badentwicklung von der Nasszelle zum echten Wohlfühlort zeichnete sich ab. Das bestärkte uns in unserer Geschäftsidee, hier in Deutschland eine Produktion für Bade- und Duschwannen aus Acryl aufzubauen, die in Größe, Form und Funktion die Badgestaltung mitbestimmen sollten.

Diese Vision haben wir in Selbstständigkeit und Eigenverantwortung verwirklicht und das garantiert uns bis heute die volle Kontrolle über die Qualität unserer Erzeugnisse im hart umkämpften Sanitärmarkt.

WAS MACHT UNS ANDERS? Als inhabergeführtes Unternehmen stehen hinter der Marke mauerberger Menschen „zum Anfassen“, auf die Verlass ist und die ihr Handwerk verstehen. Das bekommen wir häufig von unseren Partnern zu hören und es erfüllt uns mit Stolz. Sanitärfachbetriebe, Badstudios und Händler sind von unseren Produkten und unserem Service überzeugt.

Die mehrmals im Jahr durchgeführten Werksbesichtigungen hier im erzgebirgischen Gelenau und der Erfahrungsaustausch auf Messen und Fachveranstaltungen lassen uns gemeinsam auf Augenhöhe kommunizieren. „Nur wenige pflegen so einen intensiven Kontakt zu Handwerkern, wie die Firma mauerberger“, publizierte das Wirtschaftsmagazin „impulse“ in einer seiner Ausgaben über die Sanitärfachverbände in Deutschland. Themen wie Nachhaltigkeit, Fertigungsnormen, Produktvielfalt und Innovationen sind unter anderem Mittelpunkt der Gespräche. Wir haben ein offenes Ohr für die Ideen zur Verbesserung unseres Sortiments und lassen diese in unsere Entwicklungen einfließen. Davon zeugen unter anderem mehrere Patente.

Unsere Produkte überzeugen mit der Einheit von Form und Funktion sowie einer Technik, die mit leichtem Einbau, einfacher Bedienung und Raffinesse besticht. Hier im neuen Acrylkatalog können Sie sich darauf einstellen.

Für Trends und unsere Neuigkeiten besuchen Sie ganz einfach www.mauerberger.eu und lassen sich überraschen.

Herzlichst Ihr Falko Mauerberger und Team

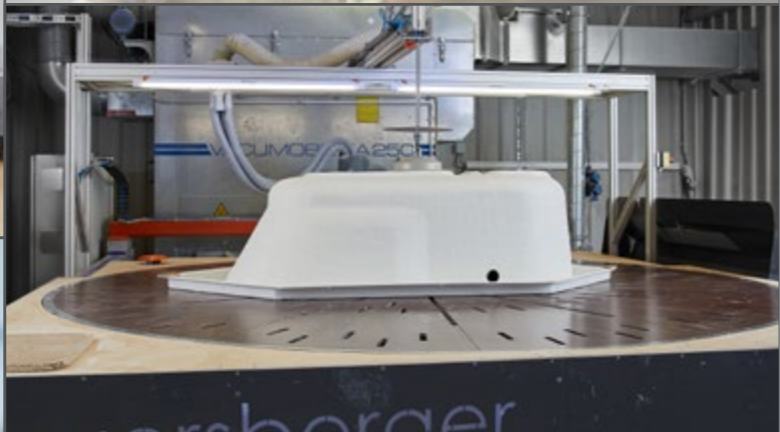
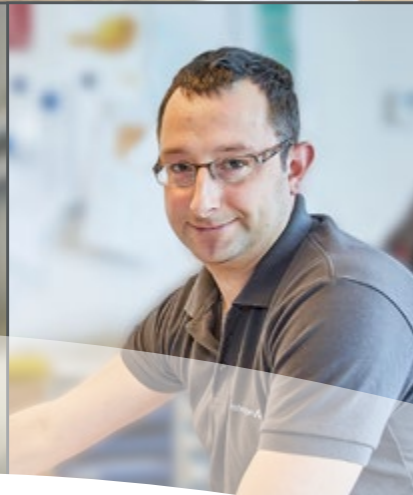

gegründet 1990
Produktion seit 1995



von Anfang an familien-
und inhabergeführt



Standort
Gelenau/Erzgebirge



eigene Produktion
„made in Germany“



PREISTRÄGER
Großer Preis des
MITTELSTANDES

NACHHALTIGKEIT

Als sächsisches Unternehmen mit langjähriger Tradition fühlen wir uns der Zukunft von Gesellschaft und Natur besonders verpflichtet. Dazu gehören die Einhaltung der strengen deutschen Umweltauflagen genauso wie die Vorgaben der Berufsgenossenschaft für die Gesundheit unserer Mitarbeiter. Betrachten wir die gesamte mauersberger-Wertschöpfungskette, helfen auch die kürzeren Lieferwege von unserem Produktionsstandort im Erzgebirge an unsere Partner in ganz Deutschland, den transportbedingten CO₂-Ausstoß zu minimieren.

Die Langlebigkeit unserer Produkte und der damit einhergehende Ressourcenschutz ist nicht nur ein positiver Nebeneffekt, der in jeder Wanne, jedem Whirlpool, jeder Duschwanne und -fläche von mauersberger steckt, sondern auch eine Säule unserer Unternehmensphilosophie.

mauersberger 



Einhaltung der strengen Umweltauflagen in Deutschland



Einhaltung der strengen Vorgaben der Berufsgenossenschaft zum Wohl der Mitarbeiter



recyclbare Verpackungen und Paletten



kurze Lieferwege durch deutschen Produktionsstandort im Erzgebirge



INNOVATION, SERVICE UND GEWÄHRLEISTUNG

Einige europäische Patente zeugen von der Innovationskraft unseres Unternehmens, angefangen von der barrierefreien Acryl-Duschflächeneinheit -isca- bis hin zur jüngsten Produktentwicklung der Design-Verkleidung für Einbauwannen mit neuen Gestaltungsmöglichkeiten für das Traumbad. Wir sind europaweit der einzige Hersteller, der eine TÜV-geprüfte, rutschhemmende geschliffene Oberfläche in matt-finish für seine Acryl-Duschflächen anbietet. Mit fünf Jahren Gewährleistung auf unsere Produkte geben wir unseren Installateuren und Händlern nicht nur ein wichtiges Argument zum Kauf gegenüber dem Endkunde in die Hand, sondern zeigen ebenso, dass jeder einzelne Mitarbeiter des mauersberger-Teams hinter unseren Produkten steht.

Ob unser Service erstklassig ist, bewerten unsere Partner. Dass wir dabei regelmäßig vordere TOP-Platzierungen belegen, veranschaulicht auch die Konsequenz, mit der wir diesen Weg verfolgen. Marktumfragen durch das *Querschleier-Institut*, Handwerkerumfragen durch die SHK-Verbände (u. a. *SHK AG*, *b&h Concept*, *Interdomus* und *System-to-win*) bescheinigen uns diese ausgezeichnete Service-Qualität und diesen Vertrauensbonus, den wir damit in der Sanitärbranche genießen

mauersberger 



Der große Preis des Mittelstandes



TÜV geprüfte innovative matt-finish Oberfläche mit Rutschhemmung R10 (Bewertungsgruppe C)



Europäische Patente



TOP-Platzierungen bei Marktumfragen

QUALITÄT UND MATERIALIEN

Mit dem ausschließlichen Einsatz von mehreren Millimeter dicken, gleichmäßig durchgefärbten und gegossenen Sanitäracryl nach DIN EN 263 sichern wir Oberflächenbeschaffenheit, Farbechtheit und Langlebigkeit. Unsere Produkte haben damit eine extrem hohe Beständigkeit gegenüber Einflüssen wie Badezusätzen, Reinigung oder übertriebener Handhabung. Nahezu sämtliche Beschädigungen, hervorgerufen durch grobe Einflüsse, lassen sich mühelos beheben.

Entscheiden sich Kunden für unsere Erzeugnisse, ist die material-spezifisch lange Haltbarkeit auch ein Kriterium für kostenbewusstes Handeln. Klar, denn der Nutzungs-Zyklus einer neuen Badewanne oder bündig integrierten Duschfläche gegenüber herkömmlichen Produkten ist bedeutend größer.

Durch unser Know-how in der Spezialisierung auf Badewannen und Duschwannen aus Sanitäracryl können wir die hohen Anforderungen der Fertigungsnormen (EN 198 / EN 249) in Maßtoleranz und Randgenauigkeit sogar unterbieten. Wir leben die Verantwortung für den Produktionsstandort Deutschland und helfen Ihnen bei der Entscheidung für Ihren Badegenuss mit einem ehrlichen Produkt. Stolz Besitzer unserer Wannen und Duschwannen sind überrascht von der hygienisch leichten Reinigung unserer Produkte.



mauersberger 



langlebig und farbecht durch mehrere Millimeter starkes, gegossenes Sanitäracryl



hohe Beständigkeit gegenüber Reinigungs- und Badezusätzen



Oberflächen sind mithilfe unserer Anleitungen leicht zu reinigen und zu reparieren
> mauersberger.eu/downloads

WEBSITE, WEBSHOP UND PRODUKTDATEN

Bei uns ist die digitale Zukunft bereits Gegenwart und fester Bestandteil im Unternehmensalltag. Unsere Website **mauersberger.eu** haben wir bewusst zum Online-Arbeitsmittel für unsere Fachhandwerker gemacht. Ausführliche Produkthinweise, Produkt-Datenblätter, Aufbauanleitungen und -videos sind jederzeit abrufbar und können die Montage vor Ort wesentlich erleichtern.

Der Vorteil der Online-Bestellung liegt auf der Hand. Um die Belieferung unserer Partner zu vereinfachen, steht unser Händler-Webshop sieben Tage die Woche rund um die Uhr zur Verfügung.

Außerdem geben wir Antworten auf die Fragen: Wie richte ich mein Bad ein und was sind aktuelle Trends. Ein Klick in die **INSPIRATION-WORLD** zeigt, was die die mauersberger-Produktpalette so unvergleichlich macht und unsere News halten Sie, neben *pinterest* und *facebook*, aktuell auf dem Laufenden.

mauersberger 

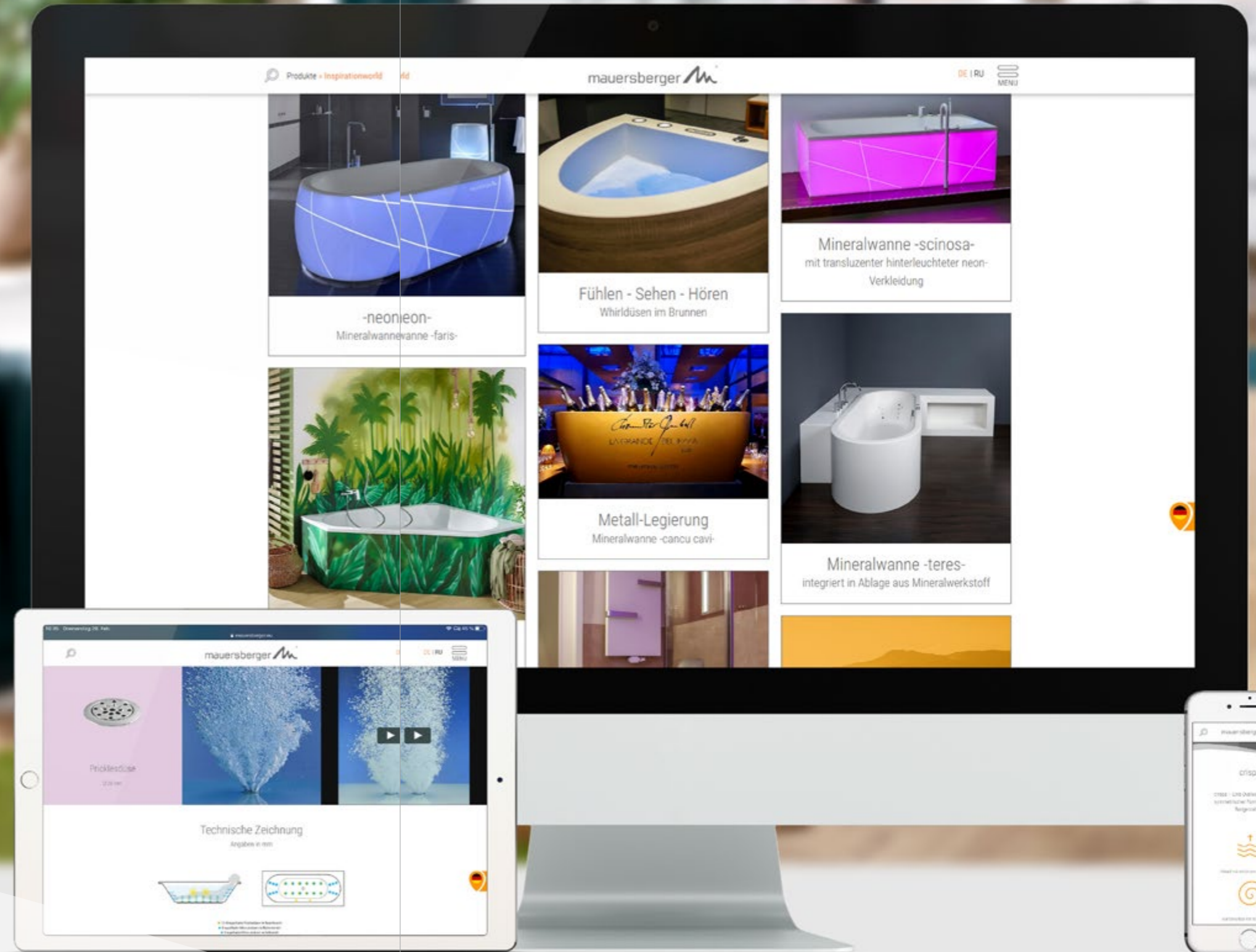

Website mit Produktinformationen
und Inspirationen

> mauersberger.eu/inspirationworld



Im Servicebereich können aktuelle Kataloge,
Flyer und Anleitungen heruntergeladen werden

> mauersberger.eu/downloads



Datanorm Produktdaten – tagesaktuell
für Handwerkersoftware und Badplan-
daten – für Ihre perfekte Badplanung



Folgen Sie uns auf Facebook,
um auf dem Laufenden zu bleiben



Wir beliefern das Fachhandwerk –
bequemes und zeitgemäßes Bestellen
ab Herbst 2020 im Webshop



BADEN ...

... FÜR SCHÖNHEIT UND ENTSPANNUNG

Entspannung pur ist es, nach einem anstrengenden Tag in ein warmes Bad zu steigen, die Seele „baumeln“ zu lassen. Körper und Geist finden zu sich, wenn der Duft ätherischer Badeöle den Raum erfüllt. Harmonie und Wohlbefinden sind seit Jahrtausenden mit dem Baden in allen Hochkulturen untrennbar verbunden. Das warme Wasser des Bades regeneriert, entschleunigt oder regt an. Ganz wie Sie es genießen möchten. Baden Sie sich schön und Sie fühlen sich wie neu geboren.

... FÜR GESUNDHEIT UND HEILUNG

Wasser hat heilende Kräfte. Auf sanfte Weise wirken die Komponenten Temperatur, Wasserdruck und Wirkstoffe, natürlichen Ursprungs im Wasser bereits vorhanden oder als Zusatz beigegeben. Wir alle kennen die wohltuende Wirkung eines Bades mit ätherischen Ölen bei Erkältungskrankheiten. Die therapeutische Anwendung von Wasser lindert vielfältige Beschwerden des Bewegungsapparates, hilft gegen Hauterkrankungen und schafft Wohlbefinden. Das märchenhafte Bild des Jungbrunnens wird hier in Ihrem Bad zur Wirklichkeit.

... MIT DER GANZEN FAMILIE

Was gibt es Schöneres, als gemeinsam mit den Kindern in der Wanne zu planschen. Baden macht Spaß und die gemeinsame Zeit im wohligen warmen Wasser an einem regnerischen Tag kann ein Stück Sommerurlaub am Meer zurückholen. Unbeschwertes Genießen zwischen Shampoo und Spritzpistole und Ihr Bad wird zur Pirateninsel.

mauersberger 



passende Whirlsysteme
> Seite 92



Design-Verkleidungen
> Seite 88



Farblight-Therapie
> Seite 98



Klang-Therapie
> Seite 99



Zubehör für Badewannen
> Seite 100

ÜBERSICHT DER ACRYL-BADEWANNEN



RECHTECKFORMEN



jucunda | S. 18



elisal | S. 36



ausana | S. 20



caudex | S. 36



jatro | S. 23



ceraria | S. 37



scinosa | S. 24



idria | S. 38



duoformis | S. 31



crassula | S. 38



perfo | S. 32



convexa | S. 40



nivalis square | S. 34



OVALFORMEN



crispa | S. 44



fusaca | S. 46



ubesa | S. 46



nivalis oval | S. 48



primo 1 | S. 52



primo 2 | S. 53



primo 3 | S. 53



KOMPAKTFORMEN



globosa | S. 57



ascea | S. 58



bombax | S. 61



aurea | S. 62



bursea | S. 63



stricta | S. 63



SECHS-/ACHTECKFORMEN



ovata | S. 66



oleca | S. 67



optusa | S. 67



ovata asym | S. 69



grandis | S. 70



ECKFORMEN



senecio | S. 74



aspera | S. 76



sedum | S. 78



berlandi | S. 80



fascia | S. 80



optica | S. 81



arista | S. 81



GROSSRAUMFORMEN



convexa 170 | S. 84



venosa | S. 85



coperi | S. 86



afra | S. 87



felina | S. 87



Design-Verkleidungen
für Badewannen | S. 88



Whirlsysteme | S. 92



Farblicht-Therapie
Emotionworld | S. 98



Klang-Therapie
Emotionworld | S. 99



Zubehör für Badewannen
(Ab-/Überläufe, Befüllung) |
S. 100

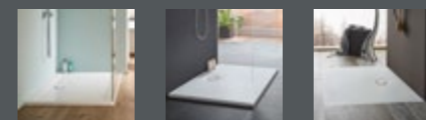

DUSCHFLÄCHEN UND DUSCHWANNEN ab S. 102 >

Zubehör für Duschwannen ab S. 130 >







Acryl-Badewannen
RECHTECKFORMEN



jucunda

- Rechteckwanne duo mit Mittelablauf und zwei gleichmäßigen Rücken­neigungen
- Rechteckwanne -uno- mit Ablauf am Fußende und flacher Rücken­neigung
- ergonomischer ausladender Schulterbereich

-  kombinieren mit Design-Verkleidungen – S. 88
-  kombinieren mit Whirlsystemen – S. 92
-  kombinieren mit Farblicht-Therapie – S. 98
-  kombinieren mit Klang-Therapie – S. 99
-  kombinieren mit Ab- und Überläufen – S. 100



Modell jucunda uno



Modell	Maße	Tiefe	Wasser­füllmenge	innere Bodenlänge	innere Länge oben	Rücken­neigung
jucunda uno	1600 × 700 mm	460 mm	130 Ltr.	1210 mm	1450 mm	↘ 28°
jucunda uno	1700 × 750 mm	460 mm	160 Ltr.	1280 mm	1560 mm	↘ 28°



Modell jucunda duo

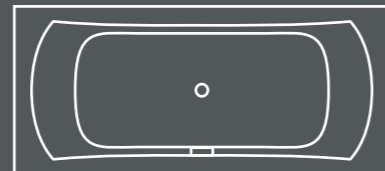

Modell	Maße	Tiefe	Wasser­füllmenge	innere Bodenlänge	innere Länge oben	Rücken­neigung
jucunda duo	1700 × 750 mm	475 mm	160 Ltr.	1145 mm	1540 mm	↘ 26°
jucunda duo	1700 × 800 mm	460 mm	180 Ltr.	1160 mm	1560 mm	↘ 26°
jucunda duo	1800 × 800 mm	470 mm	210 Ltr.	1220 mm	1660 mm	↘ 30°
jucunda duo	1800 × 900 mm	480 mm	240 Ltr.	1220 mm	1660 mm	↘ 30°
jucunda duo	1900 × 900 mm	475 mm	260 Ltr.	1330 mm	1770 mm	↘ 30°







jucunda 190/90 duo mit Farblicht-Therapie und Whirlsystem PRICKLES

Elegante Formensprache und geräumige Innenmaße – eine perfekte Harmonie.
Hier macht das Baden auch zu zweit richtig Spaß.

ausana

Machen Sie es sich bequem!

- klare, symmetrische und gerundete Innenform
- Rechteckwanne duo mit Mittelablauf und zwei gleichmäßigen Rücken- neigungen
- Rechteckwanne -uno- mit angenehm flacher Rücken- neigung

-  kombinieren mit Design-Verkleidungen – S. 88
-  kombinieren mit Whirlsystemen – S. 92
-  kombinieren mit Farblicht-Therapie – S. 98
-  kombinieren mit Klang-Therapie – S. 99
-  kombinieren mit Ab- und Überläufen – S. 100



Modell ausana uno

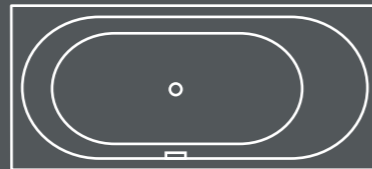

Modell	Maße	Tiefe	Wasser- füllmenge	innere Bodenlänge	innere Länge oben	Rücken- neigung
ausana uno	1700 × 750 mm	445 mm	150 Ltr.	1250 mm	1550 mm	↘ 35° (7° Fußb.)
ausana uno	1800 × 800 mm	450 mm	210 Ltr.	1330 mm	1660 mm	↘ 34° (7° Fußb.)



Modell ausana duo

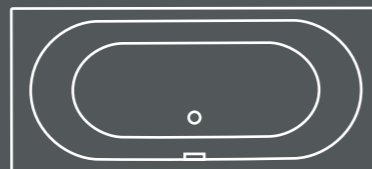

Modell	Maße	Tiefe	Wasser- füllmenge	innere Bodenlänge	innere Länge oben	Rücken- neigung
ausana duo	1700 × 750 mm	440 mm	140 Ltr.	1190 mm	1540 mm	↘ 26°
ausana duo	1800 × 800 mm	435 mm	180 Ltr.	1220 mm	1635 mm	↘ 30°
ausana duo	1850 × 950 mm	460 mm	220 Ltr.	1310 mm	1730 mm	↘ 26°
ausana duo	1900 × 950 mm	460 mm	220 Ltr.	1310 mm	1700 mm	↘ 26°



ausana 185/95 duo
mit verdecktem Überlauf und
Click-Ablaufventil in Wannfarbe

Die harmonische Verbindung von
klassischer Ovalform und Rechteckwanne





Variantenvielfalt mit uno- oder duo-Innenform



jatro

Eine überraschende Kombination:

- Dusch-Badewanne mit niedriger Aufbauhöhe und dennoch ausreichend großem Innenraum
- gerader Duschbereich sorgt für sicheren Stand
- intelligentes Design und geräumiges Liegemaß kombiniert mit sicherem Bereich zum Duschen
- bequeme Kopfauflage beim Liegen durch abgeschrägten Kopfbereich
- leichter Einstieg bei nur 55 cm Einbauhöhe
- einsitzige Badewanne mit Fußablauf

-  kombinieren mit Design-Verkleidungen – S. 88
-  kombinieren mit Whirlsystemen – S. 92
-  kombinieren mit Farblicht-Therapie – S. 98
-  kombinieren mit Klang-Therapie – S. 99
-  kombinieren mit Ab- und Überläufen – S. 100
niedrige Gesamt-Einbauhöhe von unter 55 cm in Kombination mit flacher Ab-/Überlaufgarnitur



Modell jatro



Modell	Maße	Tiefe	Wasserfüllmenge	innere Bodenlänge	innere Länge oben	Rückeneigung
jatro	1650 × 750 mm	425 mm	135 Ltr.	1220 mm	1520 mm	↘ 30°
jatro	1700 × 750 mm	440 mm	150 Ltr.	1275 mm	1580 mm	↘ 30°
jatro	1750 × 800 mm	425 mm	165 Ltr.	1340 mm	1630 mm	↘ 30°





scinosa

MERKMAL 1: Rückenneigung 45°

Diese Wanne besticht durch eine extrem flache Rückenneigung von 45°, kombiniert mit einem besonders breitem Schulter- und Hüftbereich.

NUTZEN 1: Der komplette Oberkörper einschließlich des Hüftbereichs schmiegt sich an die Wanne an. Das sorgt für entspanntes Liegen und genug Freiraum, um behaglich den Körper zu recken und zu dehnen.

MERKMAL 2: Wannentiefe 39 cm

Bei einer Wannentiefe von nur 39 cm wird dennoch ein Wasserstand von bis zu 36 cm [*] durch die Ablaufgarnituren mit erhöhtem Wasserstand erreicht. [*vergleichbar mit einer 45 cm tiefen Wanne und normaler Ablaufgarnitur]

NUTZEN 2: Der komplette Körper inklusive Schultern, Arme und sensiblen Brustbereich ist bei einer ganz entspannten Liegeposition durch den hohen Wasserstand mit warmen Wasser bedeckt.

MERKMAL 3: Gesamthöhe 53 cm

Die minimale Gesamtaufbauhöhe der -scinosa- beträgt nur 53 cm [*]. Ein besonderes Merkmal ist der komfortable, breite Wannenrand im Fußbereich. [*bei Montage Ablaufgarnitur M9]

NUTZEN 3: Die niedrige Gesamtaufbauhöhe garantiert bequemes Ein- und Aussteigen. Der breite Wannenrand im Fußbereich in Kombination mit nur 53 cm Gesamthöhe lädt zum Sitzen und zu Fußbädern ein. Eine hier montierte Wannenrandarmatur erweitert die Gestaltungsmöglichkeiten bei der Badplanung.

DREI MERKMALE – EIN NUTZEN:

Wohlfühlbad

Die drei Merkmale Innenform, Wasserfüllhöhe und Bauhöhe sind von mauerberger neu durchdacht. Vereint in der -scinosa- sind sie der Maßstab für Wohlbefinden, pure Entspannung und Badegenuss.

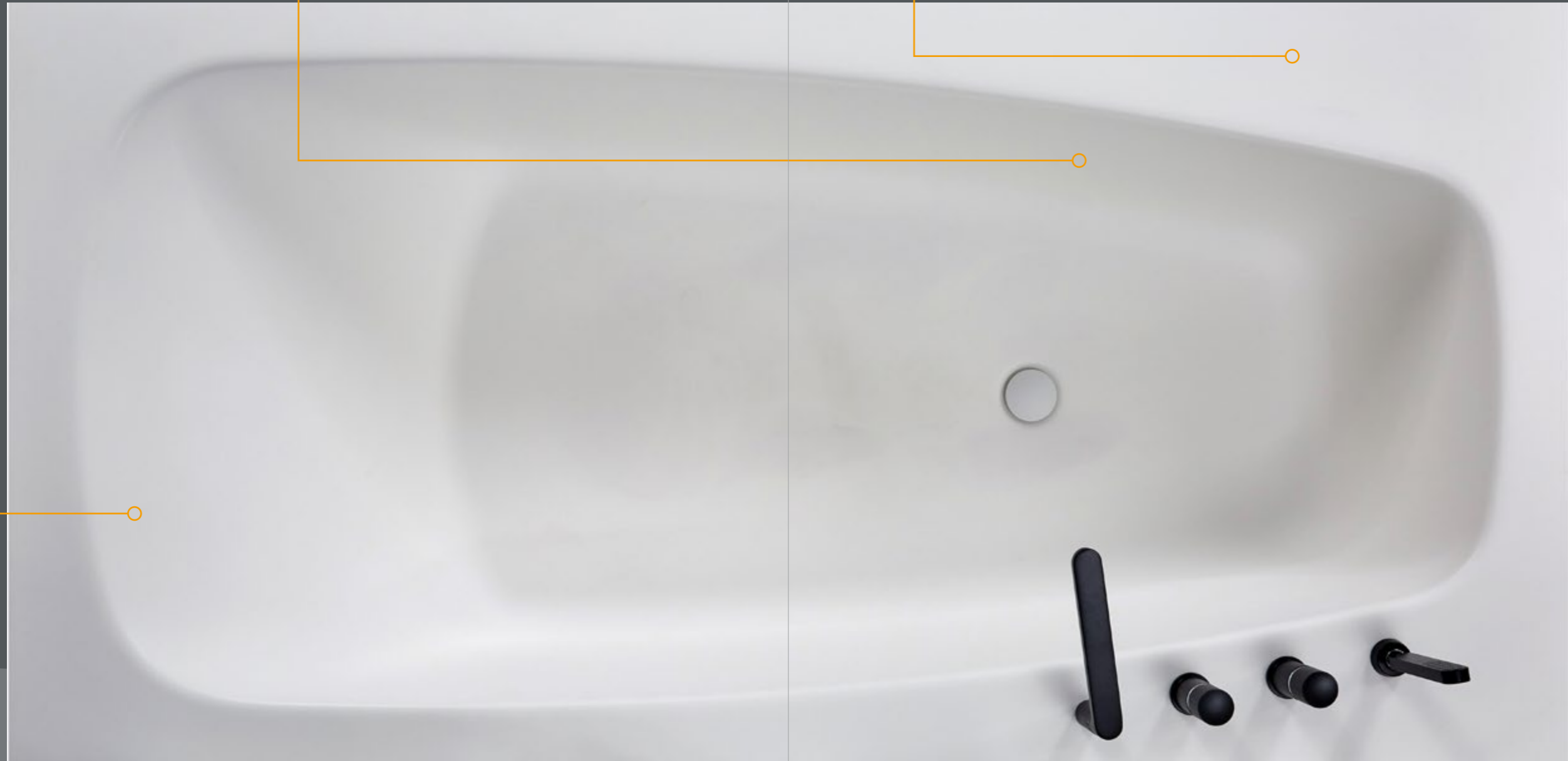





scinosa 185/90 mit Ab-/Überlaufgarnitur mit verdecktem Überlauf

scinosa

- scinosa 185 – optimale Länge für Personen ab Körpergröße 175 bis 190 cm*
- scinosa 175 – speziell für Personen mit einer Körpergröße 160 bis 175 cm*

*Dies sind lediglich Empfehlungen. Jeder Mensch empfindet das bequeme Liegeverhalten unterschiedlich.

-  kombinieren mit Design-Verkleidungen – S. 88
-  kombinieren mit Whirlsystemen – S. 92
-  kombinieren mit Farblicht-Therapie – S. 98
-  kombinieren mit Klang-Therapie – S. 99
-  kombinieren mit Ab- und Überläufen – S. 100



Modell scinosa

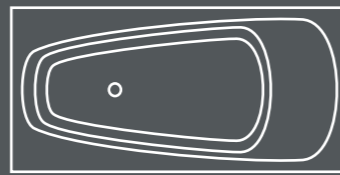

Modell	Maße	Tiefe	Wasserfüllmenge	innere Bodenlänge	innere Länge oben	Rücken- neigung
scinosa	1750 × 800 mm	390 mm	170 Ltr. mit Ab-/Überlauf mit verdecktem Überlauf, max. Wasserstand 34,5 cm 190 Ltr. mit Ab-/Überlauf multiplex M9, max. Wasserstand 36 cm 120 Ltr. mit Ab-/Überlauf multiplex M5, max. Wasserstand 31 cm	1230 mm	1600 mm	↘ 45°
scinosa	1850 × 900 mm	390 mm	200 Ltr. mit Ab-/Überlauf mit verdecktem Überlauf, max. Wasserstand 34,5 cm 220 Ltr. mit Ab-/Überlauf multiplex M9, max. Wasserstand 36 cm 150 Ltr. mit Ab-/Überlauf multiplex M5, max. Wasserstand 31 cm	1330 mm	1700 mm	↘ 45°



scinosa 185/90





In dieser Badewanne erleben Sie ein ganz neues Badegefühl.



duoformis 180/80

duoformis

- Duo-Wanne besticht durch geradlinige und puristische Linienführung
- breiter, einzelner Wannenrand bietet verschiedene Möglichkeiten der Gestaltung
- abgeschrägter Kopfbereich für bequemes Liegen
- einseitig verbreiterter Rand für Armaturen und Ablage
- Rechteckwanne mit Mittelablauf und zwei gleichmäßigen Rückenneigungen

-  kombinieren mit Design-Verkleidungen – S. 88
-  kombinieren mit Whirlsystemen – S. 92
-  kombinieren mit Farblicht-Therapie – S. 98
-  kombinieren mit Klang-Therapie – S. 99
-  kombinieren mit Ab- und Überläufen – S. 100



Modell duoformis

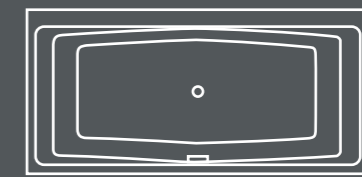





Modell	Maße	Tiefe	Wasserfüllmenge	innere Bodenlänge	innere Länge oben	Rückenneigung
duoformis	1800 × 800 mm	480 mm	215 Ltr.	1166 mm	1660 mm	↘ 27°
duoformis	1800 × 900 mm	480 mm	245 Ltr.	1166 mm	1660 mm	↘ 27°



Eine Wanne auch für zwei Personen:
Die Kombination von markantem Design und Wohlfühlfaktor

perfo

- einseitig verbreiteter Rand für Armaturen und Ablage
- große Wannentiefe
- Rechteckwanne mit Mittelablauf und zwei gleichmäßigen Rücken- neigungen

-  kombinieren mit Design-Verkleidungen – S. 88
-  kombinieren mit Whirlsystemen – S. 92
-  kombinieren mit Farblicht-Therapie – S. 98
-  kombinieren mit Klang-Therapie – S. 99
-  kombinieren mit Ab- und Überläufen – S. 100



Modell perfo

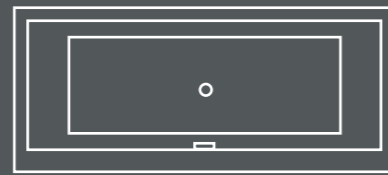

Modell	Maße	Tiefe	Wasser- füllmenge	innere Bodenlänge	innere Länge oben	Rücken- neigung
perfo	1700 × 750 mm	510 mm	165 Ltr.	1260 mm	1540 mm	↘ 20°
perfo	1800 × 800 mm	510 mm	230 Ltr.	1325 mm	1625 mm	↘ 20°







perfo 180/80

Die gerade Linie
für puristischen Badegenuss

nivalis square

- sanfte Rundungen für pure Ästhetik
- komfortabler Innenbereich mit ausreichender innerer Breite
- 43 cm Wannentiefe

-  kombinieren mit Design-Verkleidungen – S. 88
-  kombinieren mit Whirlsystemen – S. 92
-  kombinieren mit Farblicht-Therapie – S. 98
-  kombinieren mit Klang-Therapie – S. 99
-  kombinieren mit Ab- und Überläufen – S. 100



Modell nivalis square uno

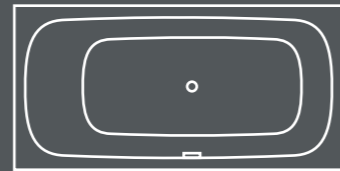

Modell	Maße	Tiefe	Wasserfüllmenge	innere Bodenlänge	innere Länge oben	Rückeneigung
nivalis square uno	1800 × 900 mm	430 mm	170 Ltr.	1290 mm	1630 mm	↘ 33° (15° Fußb.)



Modell nivalis square duo

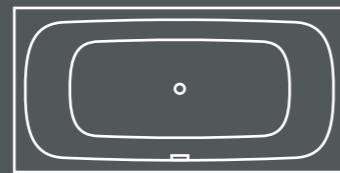





Modell	Maße	Tiefe	Wasserfüllmenge	innere Bodenlänge	innere Länge oben	Rückeneigung
nivalis square duo	1800 × 900 mm	430 mm	150 Ltr.	1200 mm	1630 mm	↘ 33°



elisal

Der Klassiker für kleinere Räumlichkeiten.

-  kombinieren mit Design-Verkleidungen – S. 88
-  kombinieren mit Whirlsystemen – S. 92
-  kombinieren mit Farblicht-Therapie – S. 98
-  kombinieren mit Klang-Therapie – S. 99
-  kombinieren mit Ab- und Überläufen – S. 100





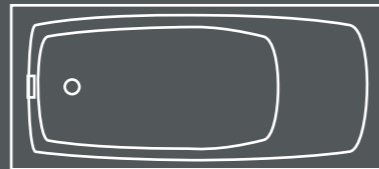

Modell elisal



Modell	Maße	Tiefe	Wasserfüllmenge	innere Bodenlänge	innere Länge oben	Rückeneigung
elisal	1600 × 700 mm	400 mm	85 Ltr.	1100 mm	1450 mm	↘ 40°
elisal	1600 × 750 mm	400 mm	85 Ltr.	1100 mm	1450 mm	↘ 40°

caudex

Eine Badewanne mit der maximalen Tiefe.

-  kombinieren mit Design-Verkleidungen – S. 88
-  kombinieren mit Whirlsystemen – S. 92
-  kombinieren mit Farblicht-Therapie – S. 98
-  kombinieren mit Klang-Therapie – S. 99
-  kombinieren mit Ab- und Überläufen – S. 100







Modell caudex



Modell	Maße	Tiefe	Wasserfüllmenge	innere Bodenlänge	innere Länge oben	Rückeneigung
caudex	1800 × 800 mm	505 mm	190 Ltr.	1320 mm	1630 mm	↘ 37°

ceraria

Einsitzige Rechteckwanne mit Fußablauf in klassischer Körperform für die ganze Familie.

-  kombinieren mit Design-Verkleidungen – S. 88
-  kombinieren mit Whirlsystemen – S. 92
-  kombinieren mit Farblicht-Therapie – S. 98
-  kombinieren mit Klang-Therapie – S. 99
-  kombinieren mit Ab- und Überläufen – S. 100



Modell ceraria

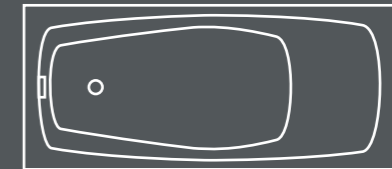



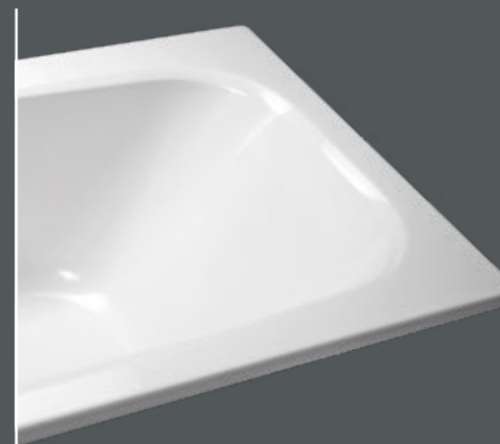

Modell	Maße	Tiefe	Wasserfüllmenge	innere Bodenlänge	innere Länge oben	Rückeneigung
ceraria	1700 × 700 mm	435 mm	100 Ltr.	1130 mm	1490 mm	↘ 42°
ceraria	1700 × 750 mm	405 mm	125 Ltr.	1220 mm	1570 mm	↘ 40°
ceraria	1700 × 800 mm	405 mm	125 Ltr.	1220 mm	1570 mm	↘ 40°



elisal und ceraria – die klassische charakteristische Wannenform

idria

Ausgewogene runde Linienführung – die ideale Wannenform zum Baden und Duschen.

-  kombinieren mit Design-Verkleidungen – S. 88
-  kombinieren mit Whirlsystemen – S. 92
-  kombinieren mit Farblicht-Therapie – S. 98
-  kombinieren mit Klang-Therapie – S. 99
-  kombinieren mit Ab- und Überläufen – S. 100







Modell idria



Modell	Maße	Tiefe	Wasserfüllmenge	innere Bodenlänge	innere Länge oben	Rücken- neigung
idria	1700 × 700 mm	455 mm	140 Ltr.	1300 mm	1560 mm	↙ 32°
idria	1800 × 800 mm	455 mm	175 Ltr.	1360 mm	1670 mm	↙ 38°

crassula

Eine äußerst bequeme Badewanne mit ausgeformten Armauflagen.

-  kombinieren mit Whirlsystemen – S. 92
-  kombinieren mit Farblicht-Therapie – S. 98
-  kombinieren mit Klang-Therapie – S. 99
-  kombinieren mit Ab- und Überläufen – S. 100



Modell crassula







Modell	Maße	Tiefe	Wasserfüllmenge	innere Bodenlänge	innere Länge oben	Rücken- neigung
crassula	1700 × 800 mm	435 mm	130 Ltr.	1170 mm	1530 mm	↙ 36°



convexa

Die Wanne mit ergonomisch ausgeformter Rückenwölbung

- konvex geformter Rückenbereich
- sehr flache Neigung von 32° im Rückenbereich
- ergonomisch entlastende Liegeposition

-  kombinieren mit Design-Verkleidungen – S. 88
-  kombinieren mit Whirlsystemen – S. 92
-  kombinieren mit Farblicht-Therapie – S. 98
-  kombinieren mit Klang-Therapie – S. 99
-  kombinieren mit Ab- und Überläufen – S. 100



Modell convexa 190/100

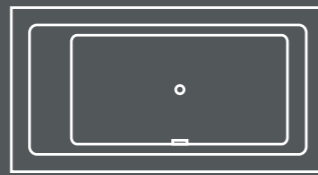

Modell	Maße	Tiefe	Wasserfüllmenge	innere Bodenlänge	innere Länge oben	Rückenneigung
convexa	1900 × 1000 mm	455 mm	230 Ltr.	1310 mm	1690 mm	↘ 16°/35°



Modell convexa 190/170

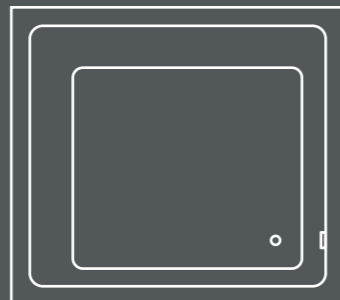

mehr Informationen auf Seite 84

Modell	Maße	Tiefe	Wasserfüllmenge	innere Bodenlänge	innere Länge oben	Rückenneigung
convexa	1900 × 1700 mm	460 mm	380 Ltr.	1310/1110 mm	1690/1490 mm	↘ 16°/35°



convexa 190/170 mit Whirlsystem PRICKLES

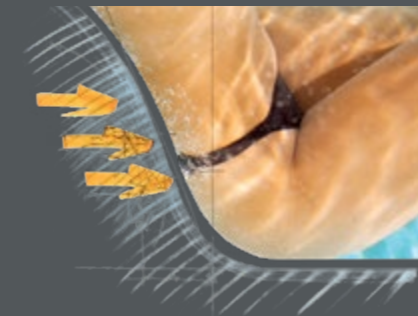

convexa mit ergonomisch geformtem Rückenbereich für entlastende Liegeposition.







Acryl-Badewannen
OVALFORMEN



crispa

- Ovalwanne mit klarer symmetrischer Form für komfortables Baderlebnis und vielfältige Badgestaltung
- sanfte Rundungen laden zum Entspannen und Verweilen ein
- Ovalwanne duo mit Mittelablauf und zwei gleichmäßigen Rückenneigungen
- Ovalwanne -uno- mit angenehm flacher Rückenneigung

-  kombinieren mit Whirlsystemen – S. 92
-  kombinieren mit Farblicht-Therapie – S. 98
-  kombinieren mit Klang-Therapie – S. 99
-  kombinieren mit Ab- und Überläufen – S. 100



Modell crispa uno

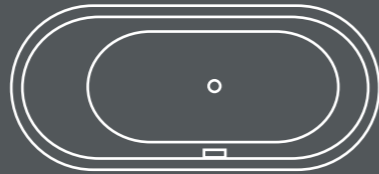

Modell	Maße	Tiefe	Wasserfüllmenge	innere Bodenlänge	innere Länge oben	Rücken- neigung
crispa uno	1700 × 750 mm	445 mm	150 Ltr.	1250 mm	1550 mm	↘ 35° (7° Fußb.)
crispa uno	1800 × 800 mm	450 mm	210 Ltr.	1330 mm	1660 mm	↘ 34° (7° Fußb.)



Modell crispa duo

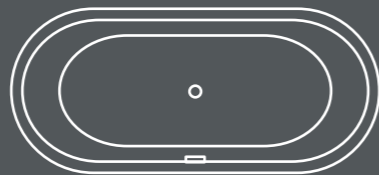





Modell	Maße	Tiefe	Wasserfüllmenge	innere Bodenlänge	innere Länge oben	Rücken- neigung
crispa duo	1700 × 750 mm	440 mm	140 Ltr.	1190 mm	1540 mm	↘ 26°
crispa duo	1800 × 800 mm	450 mm	200 Ltr.	1325 mm	1660 mm	↘ 24°
crispa duo	1850 × 950 mm	460 mm	200 Ltr.	1310 mm	1710 mm	↘ 26°



fusaca

- elliptische Innen- und Außenform
- ideal für das Bad zu zweit durch großen Innenbereich und bequeme Rücken- neigung

-  kombinieren mit Whirlsystemen – S. 92
-  kombinieren mit Farblicht-Therapie – S. 98
-  kombinieren mit Klang-Therapie – S. 99
-  kombinieren mit Ab- und Überläufen – S. 100





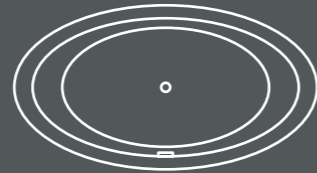

Modell fusaca



Modell	Maße	Tiefe	Wasser- füllmenge	innere Bodenlänge	innere Länge oben	Rücken- neigung
fusaca	1900 × 1000 mm	470 mm	230 Ltr.	1245 mm	1670 mm	↙ 28°

ubesa

Ovalwanne mit Mittelablauf.

-  kombinieren mit Whirlsystemen – S. 92
-  kombinieren mit Farblicht-Therapie – S. 98
-  kombinieren mit Klang-Therapie – S. 99
-  kombinieren mit Ab- und Überläufen – S. 100



Modell ubesa

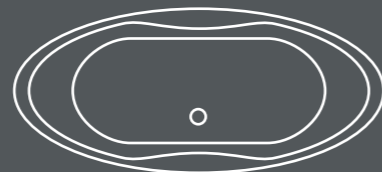

Modell	Maße	Tiefe	Wasser- füllmenge	innere Bodenlänge	innere Länge oben	Rücken- neigung
ubesa	1800 × 800 mm	440 mm	140 Ltr.	1230 mm	1630 mm	↙ 28°







fusaca 190/100
mit Sterne-Effektlicht

Formvollendetes Design – die elliptische, weiche Linienführung lädt zum Träumen und Entspannen ein.

nivalis oval

- sanfte Rundungen für pure Ästhetik
- komfortabler Innenbereich mit ausreichender innerer Breite
- 43 cm Wannentiefe

-  kombinieren mit Whirlsystemen – S. 92
-  kombinieren mit Farblicht-Therapie – S. 98
-  kombinieren mit Klang-Therapie – S. 99
-  kombinieren mit Ab- und Überläufen – S. 100



Modell nivalis oval uno

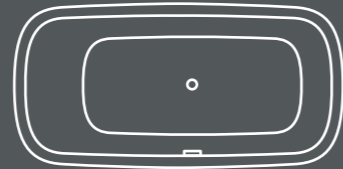

Modell	Maße	Tiefe	Wasserfüllmenge	innere Bodenlänge	innere Länge oben	Rückeneigung
nivalis oval uno	1800 × 900 mm	430 mm	170 Ltr.	1290 mm	1630 mm	↘ 33° (15° Fußb.)



Modell nivalis oval duo

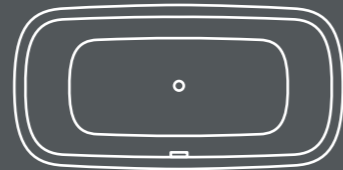

Modell	Maße	Tiefe	Wasserfüllmenge	innere Bodenlänge	innere Länge oben	Rückeneigung
nivalis oval duo	1800 × 900 mm	430 mm	150 Ltr.	1200 mm	1630 mm	↘ 33°







Harmonisches Design,
inspiriert durch Lamé Oval



primo

Die Serie primo zeichnet ein klares Design und großzügige Innenformen aus. Als Wand- oder Ecklösung macht sie die Badplanung leicht. Die primo 1 und die primo 2 sind jeweils als uno mit einer oder als duo mit zwei Rückenlehnen erhältlich.

-  kombinieren mit Design-Verkleidungen – S. 88 (außer primo 3)
-  kombinieren mit Whirlsystemen – S. 92
-  kombinieren mit Farblicht-Therapie – S. 98
-  kombinieren mit Klang-Therapie – S. 99
-  kombinieren mit Ab- und Überläufen – S. 100

Klares Design, großzügige Innenform, Wand- oder Ecklösung – Badplanung leicht gemacht.

primo 1



Modell primo 1 uno

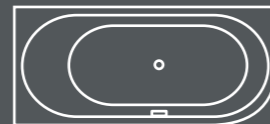

Modell primo 1 duo

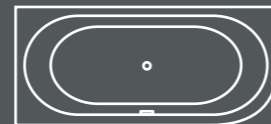

Modell	Maße	Tiefe	Wasserfüllmenge	innere Bodenlänge	innere Länge oben	Rücken- neigung
primo 1 duo	1700 × 750 mm	440 mm	140 Ltr.	1190 mm	1540 mm	↘ 26°
primo 1 duo	1800 × 800 mm	455 mm	200 Ltr.	1330 mm	1665 mm	↘ 24°
primo 1 uno	1700 × 750 mm	445 mm	150 Ltr.	1250 mm	1550 mm	↘ 35°
primo 1 uno	1800 × 800 mm	450 mm	210 Ltr.	1330 mm	1660 mm	↘ 34°

primo 2



Modell primo 2 uno

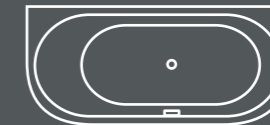

Modell primo 2 duo

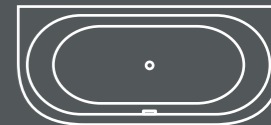

Modell	Maße	Tiefe	Wasserfüllmenge	innere Bodenlänge	innere Länge oben	Rücken- neigung
primo 2 duo	1700 × 750 mm	440 mm	140 Ltr.	1190 mm	1540 mm	↘ 26°
primo 2 duo	1800 × 800 mm	455 mm	200 Ltr.	1330 mm	1665 mm	↘ 24°
primo 2 uno	1700 × 750 mm	445 mm	140 Ltr.	1250 mm	1550 mm	↘ 35°
primo 2 uno	1800 × 800 mm	450 mm	210 Ltr.	1330 mm	1660 mm	↘ 34°

primo 3



Modell primo 3 uno

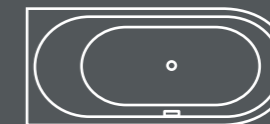

Modell primo 3 duo

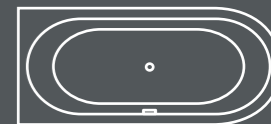

Modell	Maße	Tiefe	Wasserfüllmenge	innere Bodenlänge	innere Länge oben	Rücken- neigung
primo 3 duo	1800 × 800 mm	455 mm	200 Ltr.	1330 mm	1665 mm	↘ 24°
primo 3 uno	1800 × 800 mm	450 mm	210 Ltr.	1330 mm	1660 mm	↘ 34°

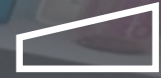

Acryl-Badewannen
KOMPAKTFORMEN









globosa 170x70, Ausführung rechts

globosa

- überraschende Einbauvarianten – lösen manches Platzproblem
- jeweils als linke und rechte Ausführung möglich
- einsitzige Kompaktwanne mit Fußablauf

-  kombinieren mit Design-Verkleidungen – S. 88
-  kombinieren mit Whirlsystemen – S. 92
-  kombinieren mit Farblicht-Therapie – S. 98
-  kombinieren mit Klang-Therapie – S. 99
-  kombinieren mit Ab- und Überläufen – S. 100

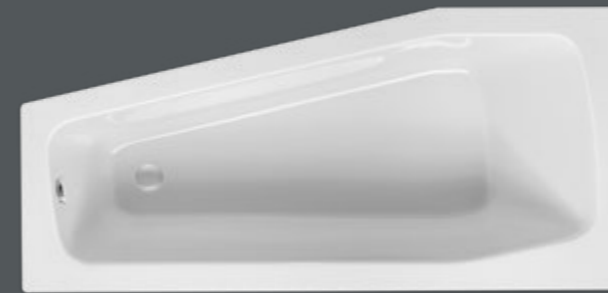

Modell globosa

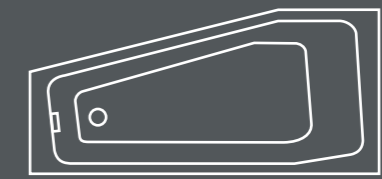





Modell	Maße	Tiefe	Wasserfüllmenge	innere Bodenlänge	innere Länge oben	Rückeneigung
globosa	1600 × 700 mm	450 mm	110 Ltr.	1190 mm	1440 mm	↘ 29°
globosa	1600 × 750 mm	450 mm	120 Ltr.	1190 mm	1440 mm	↘ 29°
globosa	1700 × 700 mm	450 mm	130 Ltr.	1290 mm	1545 mm	↘ 29°
globosa	1700 × 750 mm	450 mm	140 Ltr.	1290 mm	1545 mm	↘ 29°



Raumsparwunder mit großem Innenbereich, ergonomisch geformt, maximaler Komfort und top Design nicht nur für kleinere Bäder

ascea

- wahres Innenraumwunder trotz geringer Außenmaße
- fast senkrechte Seitenwände kombiniert mit komfortablem Rückenbereich
- jeweils als linke und rechte Ausführung möglich
- einsitzige Kompaktwanne mit Fußablauf
- leicht zu verfliesen durch Längsseiten ohne Abkantung

-  kombinieren mit Whirlsystemen – S. 92
-  kombinieren mit Farblicht-Therapie – S. 98
-  kombinieren mit Klang-Therapie – S. 99
-  kombinieren mit Ab- und Überläufen – S. 100



Modell ascea



Modell	Maße	Tiefe	Wasserfüllmenge	innere Bodenlänge	innere Länge oben	Rücken- neigung
ascea	1650 × 800 mm	460 mm	140 Ltr.	1260 mm	1530 mm	↘ 28°
ascea	1750 × 800 mm	460 mm	155 Ltr.	1360 mm	1630 mm	↘ 30°

Die passende Duschwanne **ASYMA** finden Sie auf Seite 115

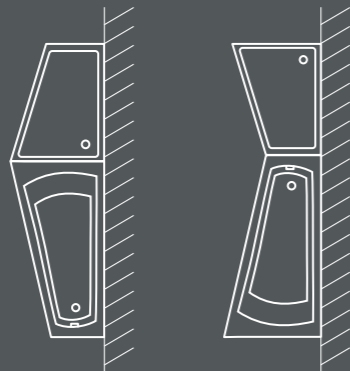





ascea 175/80 mit Farblicht-Therapie, Ausführung links

Klein, aber ganz groß:
komfortabler Schulter- und Rückenbereich, ergänzt durch großzügige Bodenlänge bei überschaubaren Außenmaßen.



bombax

- formschöne und harmonische Kompakt-Badewanne mit erstaunlich geräumigem Innenbereich
- viele Gestaltungsvarianten im Bad
- jeweils als linke und rechte Ausführung möglich

-  kombinieren mit Design-Verkleidungen – S. 88
-  kombinieren mit Whirlsystemen – S. 92
-  kombinieren mit Farblicht-Therapie – S. 98
-  kombinieren mit Klang-Therapie – S. 99
-  kombinieren mit Ab- und Überläufen – S. 100



Modell bombax

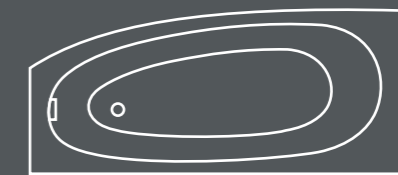





Modell	Maße	Tiefe	Wasserfüllmenge	innere Bodenlänge	innere Länge oben	Rückeneigung
bombax	1600 × 750 mm	450 mm	125 Ltr.	1185 mm	1465 mm	↕ 30°
bombax	1700 × 750 mm	455 mm	160 Ltr.	1275 mm	1545 mm	↕ 30°
bombax	1800 × 800 mm	460 mm	180 Ltr.	1360 mm	1620 mm	↕ 29°



bombax mit Design-Verkleidung
Eiche ENDgrain Cognac

aurea

- einsitzige Kompaktwanne mit Fußablauf
- jeweils als linke und rechte Ausführungen möglich
- eine Badewanne mit der maximalen Tiefe

-  kombinieren mit Whirlsystemen – S. 92
-  kombinieren mit Farblicht-Therapie – S. 98
-  kombinieren mit Klang-Therapie – S. 99
-  kombinieren mit Ab- und Überläufen – S. 100



Modell aurea

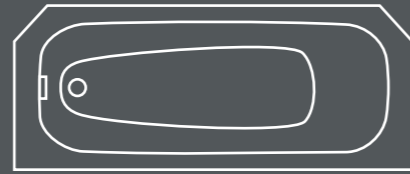





Modell	Maße	Tiefe	Wasserfüllmenge	innere Bodenlänge	innere Länge oben	Rückeneigung
aurea	1600 × 700 mm	400 mm	85 Ltr.	1100 mm	1450 mm	↘ 40°
aurea	1700 × 700 mm	435 mm	100 Ltr.	1130 mm	1490 mm	↘ 42°



bursea

Eine einsitzige Rechteckwanne mit Fußablauf in klassischer Körperform für die ganze Familie.

-  kombinieren mit Whirlsystemen – S. 92
-  kombinieren mit Farblicht-Therapie – S. 98
-  kombinieren mit Klang-Therapie – S. 99
-  kombinieren mit Ab- und Überläufen – S. 100

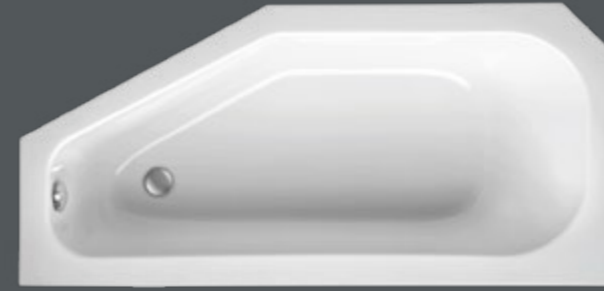





Modell bursea



Modell	Maße	Tiefe	Wasserfüllmenge	innere Bodenlänge	innere Länge oben	Rückeneigung
bursea	1600 × 750 mm	445 mm	130 Ltr.	1160 mm	1430 mm	↘ 30°

stricta

Der Klassiker für kleinere Räumlichkeiten – kompakte Ecklösungen für jede Raumsituation mit breitem und weit ausladendem Rückenbereich.

-  kombinieren mit Whirlsystemen – S. 92
-  kombinieren mit Farblicht-Therapie – S. 98
-  kombinieren mit Klang-Therapie – S. 99
-  kombinieren mit Ab- und Überläufen – S. 100

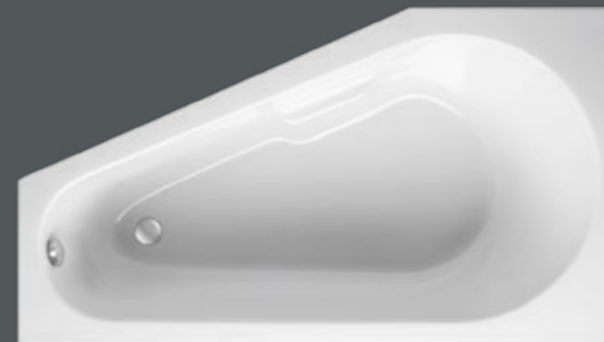

Modell stricta



Modell	Maße	Tiefe	Wasserfüllmenge	innere Bodenlänge	innere Länge oben	Rückeneigung
stricta	1600 × 800 mm	440 mm	125 Ltr.	1215 mm	1500 mm	↘ 31°
stricta	1600 × 900 mm	450 mm	140 Ltr.	1215 mm	1500 mm	↘ 31°





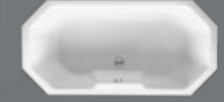

Acryl-Badewannen
6-/8-ECKFORM



ovata

- klassische und formschöne Linienführung
- ausgewogene Oval-Innenform mit Mittelablauf
- gleichmäßige Rückenneigungen bei ovata 190
- unterschiedliche Rückenneigungen bei ovata 210

-  kombinieren mit Whirlsystemen – S. 92
-  kombinieren mit Farblicht-Therapie – S. 98
-  kombinieren mit Klang-Therapie – S. 99
-  kombinieren mit Ab- und Überläufen – S. 100



Modell ovata

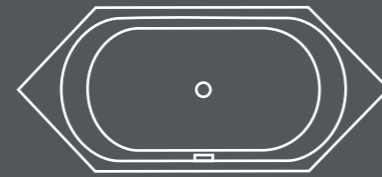





Modell	Maße	Tiefe	Wasserfüllmenge	innere Bodenlänge	innere Länge oben	Rücken- neigung
ovata	1900 × 850 mm	450 mm	155 Ltr.	1085 mm	1375 mm	↕ 21°
ovata	2100 × 900 mm	450 mm	170 Ltr.	1210 mm	1545 mm	↕ 30° / 20°



Sechseckwannen bestechen durch klares Design und variantenreiche Gestaltung im Bad

oleca

- durch fast senkrechte Seitenwände im Fußbereich ergibt sich großzügige untere Länge
- ergonomisch geformte Rückenpartie bietet hohen Komfort
- als linke und rechte Ausführung (Überlauf) möglich
- einsitzige Sechseckwanne mit Fußablauf und ausreichend Bodenlänge

-  kombinieren mit Whirlsystemen – S. 92
-  kombinieren mit Farblicht-Therapie – S. 98
-  kombinieren mit Klang-Therapie – S. 99
-  kombinieren mit Ab- und Überläufen – S. 100





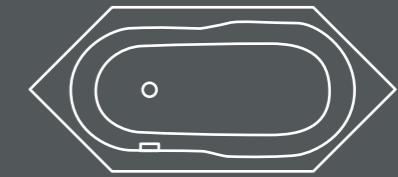

Modell oleca



Modell	Maße	Tiefe	Wasserfüllmenge	innere Bodenlänge	innere Länge oben	Rücken- neigung
oleca	1900 × 850 mm	435 mm	190 Ltr.	1255 mm	1475 mm	↕ 30°

optusa

- vollkommene, großzügige Harmonie für wohltuenden Badegenuss
- Ausgewogene elliptische Innenform mit Mittelablauf
- zwei gleichmäßige Rückenneigungen für Badegenuss auch zu zweit

-  kombinieren mit Whirlsystemen – S. 92
-  kombinieren mit Farblicht-Therapie – S. 98
-  kombinieren mit Klang-Therapie – S. 99
-  kombinieren mit Ab- und Überläufen – S. 100



Modell optusa

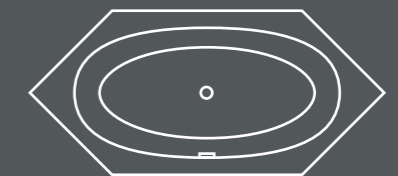

Modell	Maße	Tiefe	Wasserfüllmenge	innere Bodenlänge	innere Länge oben	Rücken- neigung
optusa	2150 × 1000 mm	470 mm	230 Ltr.	1260 mm	1670 mm	↕ 28°







ovata asym 205/80

Asymmetrische Sechseckwanne
für die freie Gestaltung Ihres Bades

ovata asym

- vielfältige Einbauvarianten durch asymmetrisches Design
- jeweils als linke und rechte Ausführung möglich

-  kombinieren mit Whirlsystemen – S. 92
-  kombinieren mit Farblicht-Therapie – S. 98
-  kombinieren mit Klang-Therapie – S. 99
-  kombinieren mit Ab- und Überläufen – S. 100



Modell ovata asym

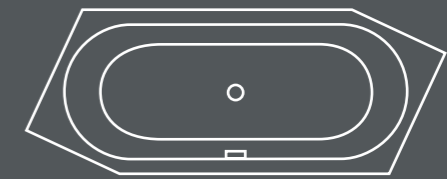

Modell	Maße	Tiefe	Wasserfüllmenge	innere Bodenlänge	innere Länge oben	Rückeneigung
ovata asym	2050 × 800 mm	450 mm	200 Ltr.	1330 mm	1665 mm	‡ 24°

Ausführung rechts

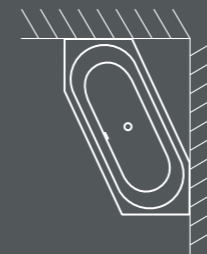



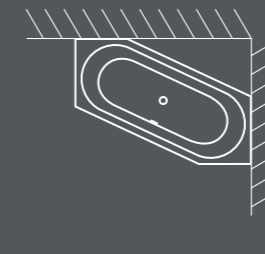

Ausführung links



grandis

Ein Klassiker – die Achteckwanne

-  kombinieren mit Whirlsystemen – S. 92
-  kombinieren mit Farblicht-Therapie – S. 98
-  kombinieren mit Klang-Therapie – S. 99
-  kombinieren mit Ab- und Überläufen – S. 100



Modell grandis

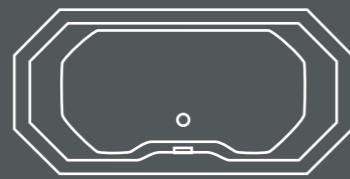

Modell	Maße	Tiefe	Wasserfüllmenge	innere Bodenlänge	innere Länge oben	Rückeneigung
grandis	1750 × 850 mm	420 mm	170 Ltr.	1260 mm	1590 mm	↓ 24°









Acryl-Badewannen
ECKFORM



senecio

- klare Linien und ausgewogener Innenbereich – großzügiger Badegenuss pur
- mittig angeordneter Ablauf vollendet elegantes Design
- breit gestalteter, vorderer Wannenrand bietet viele Vorteile z. B. ein angenehmes Absitzen auf der Wanne
- abgeschrägte Rückenlehnung entlastet Schulter und Kopf
- jeweils als linke und rechte Ausführung möglich

-  kombinieren mit Whirlsystemen – S. 92
-  kombinieren mit Farblicht-Therapie – S. 98
-  kombinieren mit Klang-Therapie – S. 99
-  kombinieren mit Ab- und Überläufen – S. 100



Modell senecio

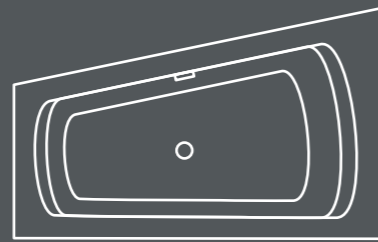

  Ausführung

Modell	Maße	Tiefe	Wasserfüllmenge	innere Bodenlänge	innere Länge oben	Rückenlehnung
senecio	1700 × 1050 mm	475 mm	200 Ltr.	1200 mm	1570 mm	↙ 26°
senecio	1800 × 1150 mm	475 mm	260 Ltr.	1270 mm	1640 mm	↙ 27°



senecio 180/115, Ausführung rechts

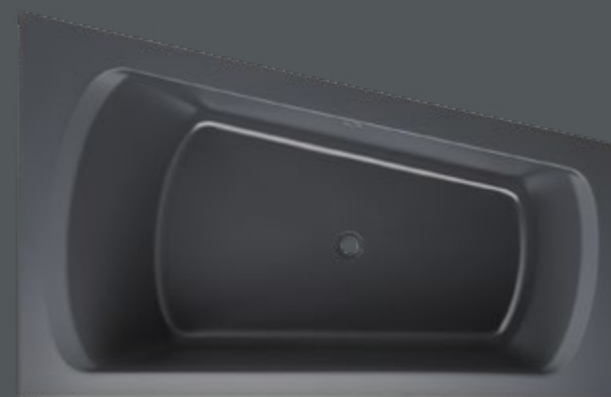





senecio, Ausführung links in der Farbe „slate grau“

Kompromisslos für Designliebhaber

aspera

- optimale Ausnutzung der räumlichen Gegebenheiten durch asymmetrische Schenkelmaße – jetzt steht einem wohltuenden Bad nichts mehr im Wege
- geschwungene Form und großzügige Auflage
- jeweils als linke und rechte Ausführung möglich

-  kombinieren mit Design-Verkleidungen – S. 88
-  kombinieren mit Whirlsystemen – S. 92
-  kombinieren mit Farblicht-Therapie – S. 98
-  kombinieren mit Klang-Therapie – S. 99
-  kombinieren mit Ab- und Überläufen – S. 100

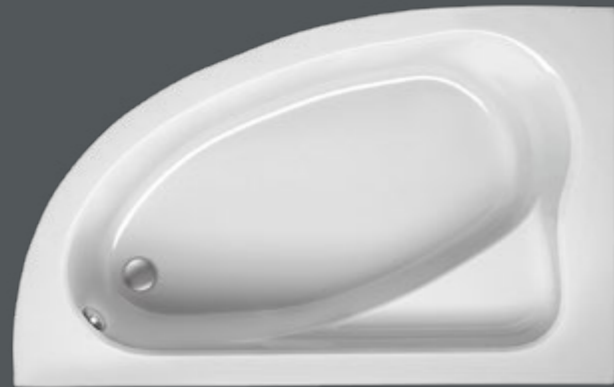

Modell aspera

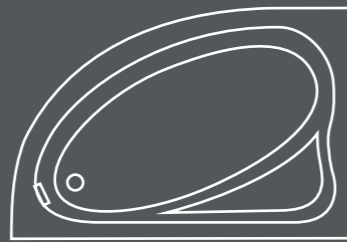

  Ausführung

Modell	Maße	Tiefe	Wasserfüllmenge	innere Bodenlänge	innere Länge oben	Rücken- neigung
aspera	1500 × 1000 mm	445 mm	170 Ltr.	1220 mm	1350 mm	↘ 28°
aspera	1600 × 1000 mm	410 mm	140 Ltr.	1270 mm	1400 mm	↘ 21°
aspera	1700 × 1000 mm	450 mm	180 Ltr.	1340 mm	1520 mm	↘ 26°







aspera 170/100,
Ausführung links mit Design-
Verkleidung weiß Seidenglanz

aspera – Wannenfamilie
formvollendet und stilsichere Verkleidung
mit Design-Wannenverkleidung

sedum

- kleine Außenmaße – dafür außergewöhnlich geräumiger Innenraum
- charakteristischer Rückenbereich und steile Seitenwände
- maximaler Komfort auf kleinem Raum bei 48,5 cm Wannentiefe

-  kombinieren mit Design-Verkleidungen – S. 88
-  kombinieren mit Whirlsystemen – S. 92
-  kombinieren mit Farblicht-Therapie – S. 98
-  kombinieren mit Klang-Therapie – S. 99
-  kombinieren mit Ab- und Überläufen – S. 100



Modell senecio







Modell	Maße	Tiefe	Wasserfüllmenge	innere Bodenlänge	innere Länge oben	Rücken- neigung
sedum	1330 × 1330 mm	485 mm	210 Ltr.	1060 mm	1380 mm	↓ 34°

Ecklösungen für den Badespaß
allein oder zu zweit.



berlandi

Überraschend viel Platz – entspanntes Badevergnügen auch zu zweit

-  kombinieren mit Whirlsystemen – S. 92
-  kombinieren mit Farblicht-Therapie – S. 98
-  kombinieren mit Klang-Therapie – S. 99
-  kombinieren mit Ab- und Überläufen – S. 100







Modell berlandi



Modell	Maße	Tiefe	Wasserfüllmenge	innere Bodenlänge	innere Länge oben	Rücken- neigung
berlandi	1400 × 1400 mm	460 mm	240 Ltr.	1225 mm	1570 mm	↘ 22°

fascia

Eckwanne mit freier Gestaltung des hinteren Ablagebereichs

-  kombinieren mit Whirlsystemen – S. 92
-  kombinieren mit Farblicht-Therapie – S. 98
-  kombinieren mit Klang-Therapie – S. 99
-  kombinieren mit Ab- und Überläufen – S. 100





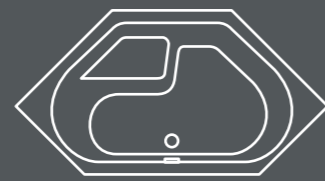

Modell fascia



Modell	Maße	Tiefe	Wasserfüllmenge	innere Bodenlänge	innere Länge oben	Rücken- neigung
fascia	1500 × 1500 mm	460 mm	280 Ltr.	1290 mm	1570 mm	↘ 32° / 5°

optica

Eine Wanne mit Sitz- und Ablagebereich – die Ecklösung für den Badespaß allein oder zu zweit.

-  kombinieren mit Whirlsystemen – S. 92
-  kombinieren mit Farblicht-Therapie – S. 98
-  kombinieren mit Klang-Therapie – S. 99
-  kombinieren mit Ab- und Überläufen – S. 100





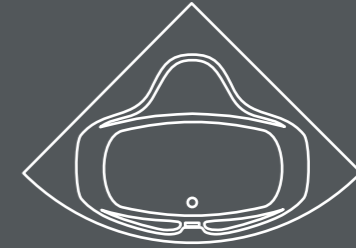

Modell optica



Modell	Maße	Tiefe	Wasserfüllmenge	innere Bodenlänge	innere Länge oben	Rücken- neigung
optica	1500 × 1500 mm	435 mm	150 Ltr.	1130 mm	1560 mm	↘ 30°

arista

Eckwanne mit freier Gestaltung des hinteren Ablagebereichs

-  kombinieren mit Whirlsystemen – S. 92
-  kombinieren mit Farblicht-Therapie – S. 98
-  kombinieren mit Klang-Therapie – S. 99
-  kombinieren mit Ab- und Überläufen – S. 100



Modell arista

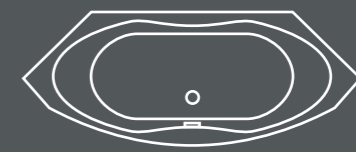

Modell	Maße	Tiefe	Wasserfüllmenge	innere Bodenlänge	innere Länge oben	Rücken- neigung
arista	2010 × 800 mm	430 mm	140 Ltr.	1200 mm	1630 mm	↘ 28°







Acryl-Badewannen
GROSSRAUMFORMEN



convexa 190/170

- großräumige Badewanne mit ergonomisch ausgeformter Rückenwölbung
- konvex geformter Rückenbereich mit flacher Neigung von 35°
- großzügige Doppelbadewanne für 2 oder 3 Personen
- zwei unterschiedliche Sitzlängen in einer Badewanne vereint A mit Bodenlänge 1100 mm und B mit 1310 mm

-  kombinieren mit Design-Verkleidungen – S. 88
-  kombinieren mit Whirlsystemen – S. 92
-  kombinieren mit Farblicht-Therapie – S. 98
-  kombinieren mit Klang-Therapie – S. 99
-  kombinieren mit Ab- und Überläufen – S. 100



Modell convexa 170

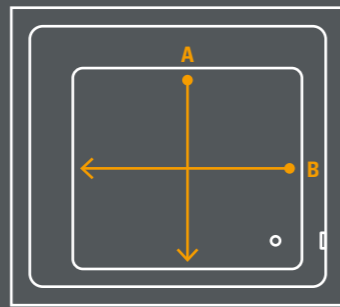



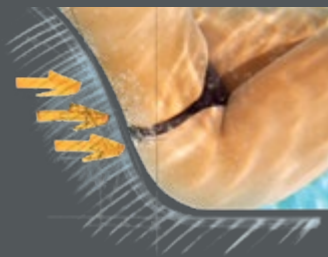

Modell	Maße	Tiefe	Wasserfüllmenge	innere Bodenlänge	innere Länge oben	Rücken- neigung
convexa	1900 × 1700 mm	460 mm	380 Ltr.	1310 / 1110 mm	1690 / 1490 mm	↕ 16° / 35°



convexa mit ergonomisch geformtem Rückenbereich für entlastende Liegeposition.

venosa

Die Badewanne lässt freien Spielraum für die Gestaltung im Bad und sorgt für ein wahres Badevergnügen.

-  kombinieren mit Whirlsystemen – S. 92
-  kombinieren mit Farblicht-Therapie – S. 98
-  kombinieren mit Klang-Therapie – S. 99
-  kombinieren mit Ab- und Überläufen – S. 100





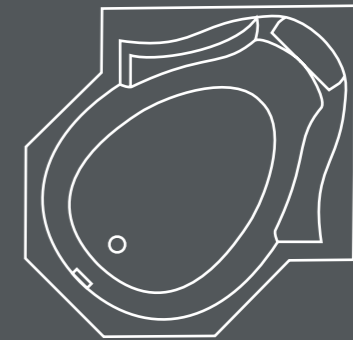

Modell venosa



Modell	Maße	Tiefe	Wasserfüllmenge	innere Bodenlänge	innere Länge oben	Rücken- neigung
venosa	1850 × 1590 mm	485 mm	310 Ltr.	1150 mm	1530 mm	↕ 35°

coperi

Luxuriöser Badegenuss im Mittelpunkt des Raumes

-  kombinieren mit Whirlsystemen – S. 92
-  kombinieren mit Farblight-Therapie – S. 98
-  kombinieren mit Klang-Therapie – S. 99
-  kombinieren mit Ab- und Überläufen – S. 100







Modell coperi



Modell	Maße	Tiefe	Wasserfüllmenge	innere Bodenlänge	innere Länge oben	Rücken- neigung
coperi	1950 × 1950 mm	460 mm	410 Ltr.	1330 mm / 1250 mm	1700 mm	↕ 18° 27° 33°

afra

XXL-Badewanne mit besonders großem Innenbereich – für Badegenuss zu zweit, zu dritt oder ...

-  kombinieren mit Whirlsystemen – S. 92
-  kombinieren mit Farblight-Therapie – S. 98
-  kombinieren mit Klang-Therapie – S. 99
-  kombinieren mit Ab- und Überläufen – S. 100

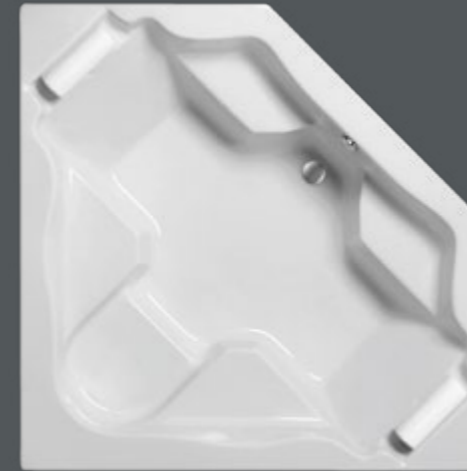



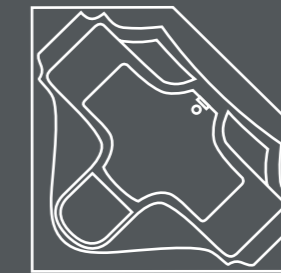

Modell afra



Modell	Maße	Tiefe	Wasserfüllmenge	innere Bodenlänge	innere Länge oben	Rücken- neigung
afra	1700 × 1700 mm	500 mm	315 Ltr.	1260 mm	1970 mm	↕ 34°

felina

- Achteckform für vielfältige Gestaltungsvarianten im Bad
- Weiche Nackenrollen für sanfte Kopfauflage

-  kombinieren mit Whirlsystemen – S. 92
-  kombinieren mit Farblight-Therapie – S. 98
-  kombinieren mit Klang-Therapie – S. 99
-  kombinieren mit Ab- und Überläufen – S. 100



Modell felina

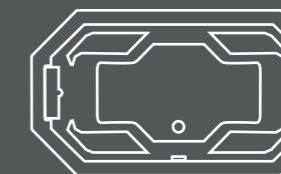

Modell	Maße	Tiefe	Wasserfüllmenge	innere Bodenlänge	innere Länge oben	Rücken- neigung
felina	2000 × 1120 mm	475 mm	260 Ltr.	1200 mm	1790 mm	↕ 35°



DESIGN-VERKLEIDUNGEN FÜR BADEWANNEN

Design-Verkleidung für Badewannen – wunderbare Haptik, extrem stabil und leicht zu montieren. Patentierte Design-Verkleidungen von mauerberger mit verschiedenen Dekoren eröffnen in der Badgestaltung völlig neue Möglichkeiten. Ob nun Holzdekore, welche in Haptik und Optik von Echtholz kaum zu unterscheiden und angepasst an die Fronten der Badmöbelspezialisten sind oder Uni-Farben mit einer samtig matten Premium-Oberfläche – dies lässt die Herzen der Badplaner höher schlagen.

Höchste Stabilität und Maßgenauigkeit erreichen wir durch einen massiven Kern aus Mineralwerkstoff – die Monteure werden begeistert sein. Einfach die Badewanne aufstellen und die mauerberger-Design-Verkleidung unter die Wanne schieben. Ganz ohne zusätzliche Befestigungen an Wand und Boden, einfach ringsum eine feine saubere Silikonfuge und im Handumdrehen ist diese neue Art der Badewannenverkleidung montiert.

Neue Design-Verkleidungen von mauerberger bieten Ihnen wertvolle Inspiration und eine intelligente Lösung zum Verkleiden von Acryl-Einbauwannen und besonders Whirlwannen.

Holzdekore (Auswahl)



Matt-Unifarben (Auswahl, weitere auf Anfrage)

Dekore beziehen wir von den bekannten Produzenten *Egger, Kaindl, Pfeleiderer, Fundermax, ABET* oder *ARPA*. Somit stehen für unsere Design-Verkleidungen fast sämtliche Oberflächen der führenden Badmöbelspezialisten zur Verfügung.

Idee und Farbe: Ob warmes Braun und Grau oder trendiges Pink und Rot – wir haben eine große Auswahl an Matt-Unifarben auf unserer Palette. Unsere Design-Verkleidung in Mineralweiß fügt sich nahezu nahtlos an die weiß-glänzende Oberfläche der Acrylwanne an.

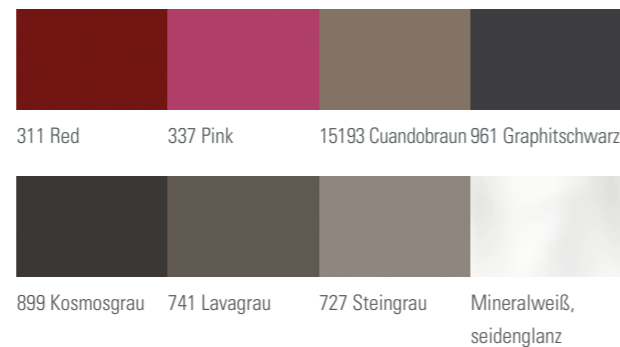

Perfekt für mauersberger Whirlwannen

Gerade beim Einfließen von Whirlwannen stößt man auf Herausforderungen. Ob nun die zu beachtenden Revisionsrahmen, die Belüftungsöffnungen oder die aufwändigen Konstruktionen – all dies ist zeitintensiv zu montieren und das Verfliesen ist aufwendig.

Die Design-Verkleidung von mauersberger für Whirlwannen ist die Lösung! Im Revisionsfall kann die gesamte Verkleidung weggenommen werden und kaum sichtbare Lüftungsschlitze können direkt in die Verkleidung gefräst werden. Schnell montiert, wunderbare Haptik, umfängliche Revisionsmöglichkeit, stabil und vermindert den Schall.



Belüftungsöffnungen, 1–3 Schlitze

Kombinierbar mit vielen Wannenformen

Unsere Design-Verkleidungen schaffen eine neue Qualität in der Badplanung. Sie bieten Ihnen wertvolle Inspiration und eine intelligente Lösung zum Verkleiden von mauersberger Acryl-Einbau- und Whirlwannen. Die Holzdekore, in Haptik und Optik von Echtholz kaum zu unterscheiden sowie die Uni-Farben mit ihrer samtig matten Premium-Oberfläche sind an die Fronten der führenden Badmöbelspezialisten angepasst. Die neuen Design-Verkleidungen erweitern Ihre Möglichkeiten der innovativen Badgestaltung.



Langlebig und genügend höchsten Ansprüchen

Höchste Stabilität und Maßgenauigkeit zeichnen unsere Design-Verkleidungen aus. Das erreichen wir durch einen massiven Kern aus Mineralwerkstoff. Die Oberflächen sind wasserresistent und mit handelsüblichen Haushaltreinigern problemlos zu pflegen. Das Aufstellen erfolgt ganz ohne Hilfsmittel und ohne zusätzliche Befestigung an Wand oder Boden – einfach die Design-Verkleidung unter die Badewanne schieben, eine feine, saubere Silikonfuge ziehen und im Handumdrehen ist diese neue Art der Badewannenverkleidung montiert.



Und morgen baden

Wanne einfließen auf Hartschaumplatten oder Wandbausteinen gestern. Schnell, ohne Schmutz, ohne Unterkonstruktion, ohne Fliesenleger und kinderleicht wird unsere mauersberger-Design-Verkleidung unter die Wanne geschoben. Anschläge unter dem Wannenrand halten die massive Verkleidung in stabiler Position. Saubere Silikonfuge gezogen – Wasser einlassen und das Badevergnügen kann beginnen.

Technische Parameter:

- Gesamthöhe der Design-Verkleidung: 565 mm für Badewannenmontage OK BW 600 mm
Niedrigere oder höhere Gesamthöhen können wir problemlos nach Ihren Angaben fertigen.
- Verkleidung auch bauseitig zuschneidbar
- Design-Verkleidung nur in Verbindung mit gleichzeitiger Bestellung/Lieferung einer mauersberger Acryl-Bade- oder Whirlwanne lieferbar





WHIRLWANNEN

mauersberger verzaubert Ihre Wanne
in eine individuelle Whirlwanne

Ein Wannenbad ist Lebensqualität!

Egal, ob im warmen oder kalten Wasser – Ein Bad regt den Kreislauf an und fördert unsere Gesundheit. Im Wasser verringert sich das Körpergewicht um 90 Prozent. Dadurch werden Muskulatur und Gelenke entlastet. So können Sie sich nahezu schwerelos fühlen.

Bei heißen Wannenbädern werden die Blutgefäße erweitert, das steigert die Durchblutung und damit die körpereigene Immunabwehr. Schlacken werden abtransportiert und das vegetative Nervensystem erreicht eine tiefe Entspannung.

Kalte Wannenbäder sind vor allem an heißen Sommertagen beliebt, denn sie sind erfrischend und abkühlend. Durch die Verengung der Blutgefäße gehen bei kalten Bädern die Schwellungen zurück und helfen hervorragend gegen Muskelkater.

Holen Sie sich IHRE BADEKULTUR nach Hause!

Tauchen Sie ein in eine Whirlwanne von mauersberger. Erleben Sie durch die pulsierende Energie das einzigartige Element Wasser in seiner ursprünglichsten Form!



Whirlsysteme individuell nach Typ



BALANCE – das Erlebnis Meer

- Massage durch Luftblasen
- Düsen im Bodenbereich der Wanne
- sanft bis stark regulierbar
- verbessert das Hautbild, stimuliert das Bindegewebe



THERAPIE – die Massagepraxis

- Massage durch Wasserdruck
- Düsen seitlich sowie im Rücken- und Fußbereich
- druckvoller Massagestrom
- belebt Muskeln, lockert Gelenke und entspannt die Wirbelsäule



ENERGIE – der Wellnessurlaub

- Massage durch Luftblasen und Wasserdruck
- vereint die Modelle Balance und Therapie
- Ganzkörper-Massage mit 3D-Effekt
- stimuliert die Durchblutung, löst Muskel- und Gelenkblockaden



PRICKLES – der Champagnereffekt

- prickelnde Ganzkörpermassage durch warme Wasserstrahlen
- eine Königsklasse unter den Whirlpools
- fein gefächerter Strahl aus Wasserdruck und Luftblasen
- inklusive Farblicht für die optischen Sinne



Noch mehr Informationen finden Sie unter:

> mauersberger.eu/whirlwannen

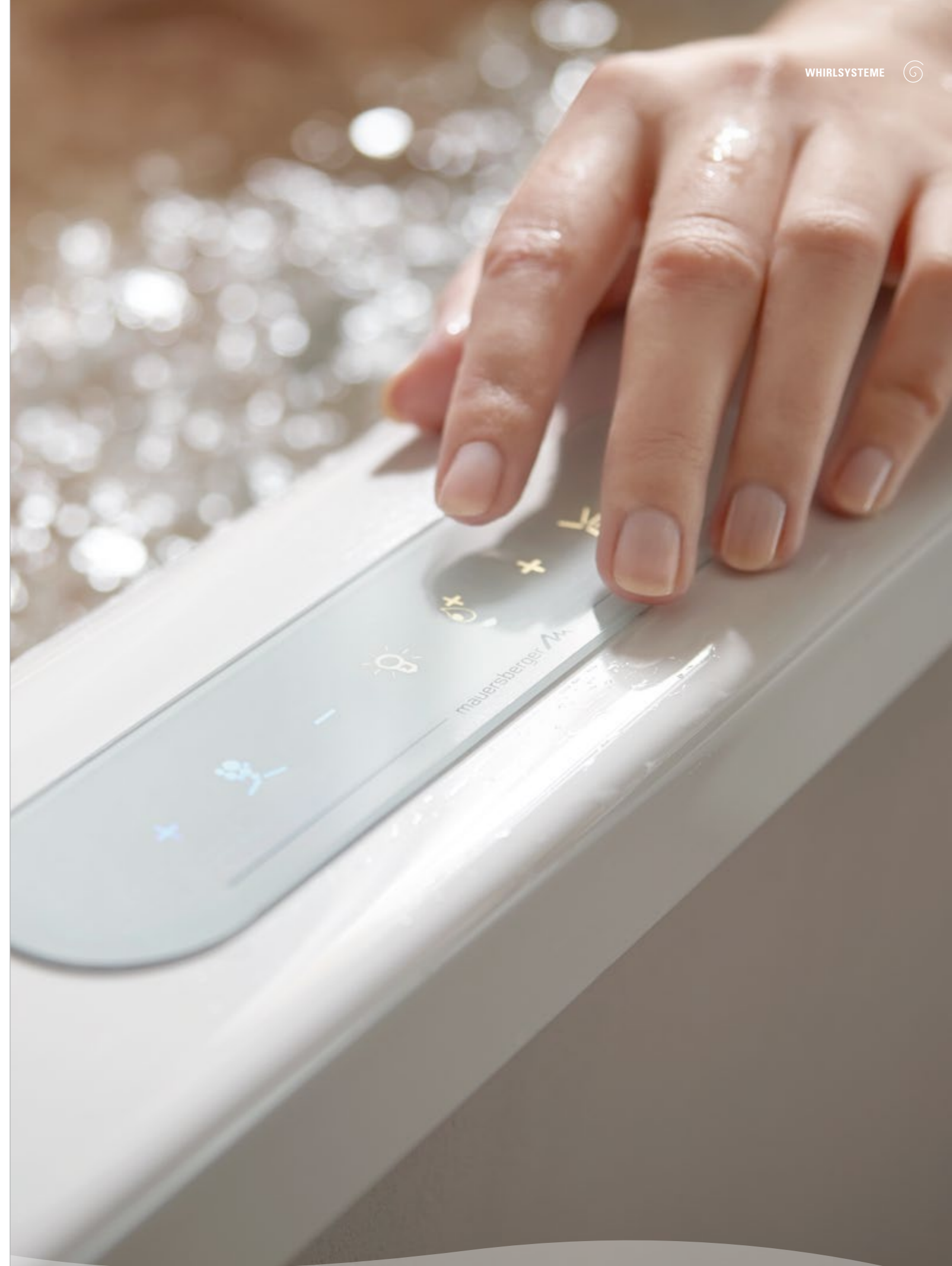

Vorteile der mauersberger Whirlwannen

SUPERFLACHE DÜSEN

mauersberger Whirlpooledüsen sind superflach und ergonomisch in der Wannenform positioniert. Alles für perfektes Whirlvergnügen und eine ästhetisch schöne Whirlwanne.

INTUITIV VERSTÄNDLICHE BEDIENUNG

Alle Tastaturen besitzen ein klares, optisches Design und sind leicht verständlich. Die sanfte Tastenbeleuchtung unterstützt den Bedienkomfort.

GEPRÜFTE QUALITÄT

mauersberger Whirlwannen sind ein geprüftes und ehrliches, deutsches Produkt, das die Sicherheitsnormen des TÜV Rheinland bestanden hat: Sie erhalten ein Prüfprotokoll mit Angaben und Werten zur Sicherheitsprüfung Ihres persönlichen Whirlpools.

EXTREM LEISE

Die Prüfungen durch das Fraunhofer Institut bescheinigt uns die Einhaltung der deutschen Schallschutznorm DIN 4109. Die leisesten Schallwerte erreichen die Systeme THERAPIE, PRICKLES und BALANCE Flüster. Die Systeme THERAPIE und THERAPIE Rücken- und Fußritual erreichen sogar die extrem hohen Anforderung nach SSt III. Für eine schalltechnisch einwandfreie Installation geben wir Ihnen gern Hinweise und Vorschläge.

HYGIENE WIRD BEI UNS GROSS GESCHRIEBEN

Wir verwenden zur Fertigung der Whirlwannen fast ausschließlich PE-Schläuche und Rohre, welche mikrobiologisch geprüft und nach DVGW W270 zertifiziert sind. Die glatte Innenfläche verhindert Anhaftungen und Ablagerungen. Unser eingesetztes Material enthält keine Weichmacher oder ähnliche Additive. Alle Systeme sind standardmäßig mit hygienischer Nachrocknung, selbstentleerendem Rohrsystem, Trockenlaufschutz und digitaler Steuerung ausgestattet.

STABILITÄT

Unsere Whirlwannen besitzen standardmäßig eine Verstärkung des Wannenrandes für zusätzliche Stabilisierung.

EXKLUSIVE ZUSATZAUSTATTUNGEN

Frei wählbar, alles für Ihren individuellen Whirlpool.

Unsere Düsen in Funktion



BALANCE

Luftdüse,
Ø 18 mm



THERAPIE

Fontäne-Jetdüse,
Ø 28 mm



ENERGY

Jetdüse,
Ø 50 mm



PRICKLES

Pricklesdüse,
Ø 28 mm



Für mehr Informationen bestellen Sie sich einfach unseren separaten Whirlwannen-Katalog nach Hause.



Hier können Sie sich den Katalog vorab downloaden:
> mauersberger.eu/downloads



Wish 190/100
mit Sterne-Effektlicht



Farblicht-Therapie

Medizinisch anerkannt ist die positive Wirkung von Licht und Farbe auf die menschliche Psyche. Hochwertige Lichtsysteme verwandeln Ihr Bad in ein Märchen aus Tausend-und-einer-Nacht. Besonders in der nasskalten Zeit des Jahres bewirkt ein angenehmes Vollbad mit warmen und ausgleichenden Lichtfarben wahre Wunder für die Seele.

Zwei oder vier RGB-LED-Scheinwerfer erzeugen automatisch verschiedene Farben. Das intensive Licht beleuchtet die komplette Wanne. Die stufenlos wechselnden Farben können über die Tastenfunktion angehalten werden (Hochleistungs LED 3 W, Ø 40 mm).

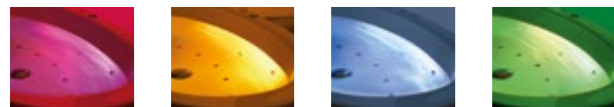

- ROT** gibt viel Energie und Aktivität, wirkt warm und kraftvoll
- GELB** macht fröhlich und sorgt für gute Laune und Leichtigkeit
- GRÜN** bietet Erholung und Regeneration und wirkt ausgleichend
- BLAU** wirkt beruhigend, entspannend und steigert die Konzentrationsfähigkeit

wish – Farblicht-Therapie

Zwei oder vier flache RGB-LED-Scheinwerfer erzeugen verschiedene Farben, flaches wish- Bedienpanel mit vielen einstellbaren Lichtoptionen



Sterne-Effektlicht

Sechzehn feine Linsenstrahler, im oberen Bereich der Wanne platziert, erzeugen ruhig wechselnde Farben und die effektvolle, räumliche Ausstrahlung der Wanne. Die Bedienung erfolgt über einen separaten Taster mit Stoppfunktion.



Klang-Therapie

Gesundheit und Rhythmus, Musik und Klang sind sehr eng miteinander verbunden. Die Badewanne als Resonanzkörper liefert einen Klang, der den ganzen Körper durchdringt. Entdecken Sie das neue Klang-erlebnis via Bluetooth.

Das Soundsystem für Bade- und Whirlwannen mit Audioverstärker: zwei bis vier Lautsprecher nicht sichtbar auf der Rückseite der Wanne montiert. Mit kabelloser Bluetooth-Übertragung können Sie Ihre Lieblingsmusik hören.



Kabellose Musikübertragung via Bluetooth





Ablaufgarnitur SQUARE



Ablaufgarnituren

SQUARE

Ab-/Überlaufgarnitur mit Befüllung im schicken Design

- mit oder ohne Wasserzulauf möglich
- Überlauffunktion durch verdeckten Überlauf
- Ablauf mit Click-Ventil

Hinweis: Nicht bei sämtlichen Badewannen verwendbar



WASSERSTAND PLUS

Ab-/Überlaufgarnitur mit erhöhtem Wasserstand – durch Drehen der Rosette kann der Wasserstand erhöht werden.

Hinweis: Nicht bei sämtlichen Badewannen verwendbar



MULTIPLEX UND MULTIPLEX TRIO

Vioga Ab-/Überlaufgarnitur für sämtliche Badewannen, mit oder ohne Wasserzulauf – ganz wie Sie es wünschen



AB-ÜBERLAUF GARNITUR MIT NIEDRIGER AUFBAUHÖHE

nur 8,5 cm unter der Wanne



DIE VOLLAUTOMATISCHE WANNENBEFÜLLUNG

Die Bedienelemente der Multiplex Trio E-Armaturen regeln und speichern Wassertemperatur, Zulaufmenge und -füllhöhe. Das Beobachten der Wanne entfällt. In Kombination mit einer Befüllgarnitur bieten die Trio E-Armaturen eine echte Alternative zur klassischen Armatur. Via mobilen Apple-Endgerät lässt sich die Garnitur sogar fernsteuern. Ihr Vorteil: die Trio E-Armaturen sind bei mauerberger Badewannen bereits vormontiert. Hinweis: Nicht bei sämtlichen Badewannen verwendbar

WANNENRANDVERSTÄRKUNG

Die ohnehin enorm steifen Bade- und Duschwannen von mauerberger lassen sich mit einer zusätzlichen Randverstärkung aus Schnellgießharz verstärken.

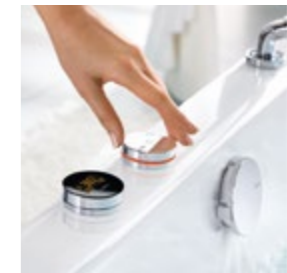

WANNENGRIFF „PORTO“ L = 300 mm, chrom

Design, Funktion und Sicherheit



WANNENKISSEN „SMOOTHIE“

Weiches, biegsames PU-Material, passt sich jeder Wannenform an, Befestigung mit Saugnäpfen und jederzeit abnehmbar, Farben: silber oder schwarz



WANNENKISSEN WEISS UND CREME-FARBEN

Weiche, flexible Füllung passt sich der Kopfform an, abnehmbarer Bezug, fester Halt an der Wanne durch Saugnäpfe.



Bade-Meersalz

Natürliches, raffiniertes Bade-Meersalz von mauerberger in feinsten Kristallstruktur mit wunderbar intensiven Duftaromen ist ein Erlebnis für die Sinne und Wohltat für den Körper. Unser basisches Meersalz sorgt für eine intensive Pflege der Haut. Es neutralisiert die Haut von Säuren, reinigt die Poren und regt die Entschlackungsfunktion der Haut an. Rückstandsfrei löslich und nicht schäumend ist das Bade-Meersalz von mauerberger speziell abgestimmt auf die problemlose Verwendung in mauerberger Whirlwannen.

Hinweis: Durch die Beschaffenheit des auf der Grundlage von Naturprodukten hergestellten Bade-Meersalzes kann es zur Bildung einer leichten Ablagerung auf der Wanne im Bereich des Wasserstandes kommen. Unsere hochwertigen Badewannen lassen sich natürlich leicht reinigen und pflegen.

Duftrichtungen:

LAVENDEL Echte französische Lavendelblüten geben diesem Bade-salz den „authentischen Kick“ und lassen Sie von unbeschwerten Tagen und Entspannung an der Cote d' Azure träumen.

PINK GRAPEFRUIT Mögen Sie Grapefruit? Dann ist das fruchtig herbe Aroma unserer Pink Grapefruit, das die Sinne belebt und an trüben Tagen mit dem Duft gute Laune verbreitet, genau das Richtige für Sie.

LEMONGRASS Lemongrass – exotisch, zitronig und Limone. Ein Duftfeuerwerk aus hochreinem Salz des Toten Meeres.

GRANATAPFEL Süß und fruchtig – Grenadine für Ihr Badewasser ist ein ganz besonderes Erlebnis.



OZEAN Der angenehm maskuline Duft nach Weite und Meer ist wohltuend für Haut und Seele. Ein Badesalz das belebt und dennoch zum Träumen einlädt.

WINTER DREAMS Baden an kalten Winterabenden oder Herbstabenden. Sinnlich feiner Duft nach erlesenen Glühwein- und Vanillegewürzen.

SANDELHOLZ Der feine Duft für den Mann. Erfrischend und doch nicht nur für Männer ein Genuss.



DUSCHEN

Der Duschwannen-Block, die Duschflächen, die Duschwannen und die Duschwannen-Einheiten von mauerberger überzeugen in Design und Funktion.

- perfekte Hygiene und Reinigung dank porenloser durchgehender Oberfläche aus hochwertigem Sanitäracryl
- glänzend oder innovative matt-finish Oberfläche mit Rutschhemmung R10 für ausgewählte Serien
- hohe Stabilität aller mauerberger Serien sorgen für Bausicherheit
- dauerhafte Dichtigkeit aufgrund durchgehender Oberfläche und bereits integrierter Abdichtung für ausgewählte Serien
- 1-teilige Komplettseinheiten für normgerechten und zeitsparenden Einbau

mauerberger Duschwannen und -flächen sind überzeugende Produktlösungen!

mauerberger 



TÜV geprüfte innovative matt-finish Oberfläche mit Rutschhemmung Oberfläche R10 (Bewertungsgruppe C)



3D-Ansicht für besseres Verständnis der Produkte auf unserer Webseite



Sonderlösungen mit angepasster Abdichtung (nach Bausituation) oder Maßvariabilität



easy Montage aller Duschwannen und -flächen



verschiedene Einbauhöhen: aufgesetzt, halbaufgesetzt und bodeneben für barrierearme Bäder

ÜBERSICHT DER DUSCHWANNEN UND -FLÄCHEN

**DUSCHWANNEN-BLOCK
„DAVISI“ ACRYL**



S. 106

**DUSCHFLÄCHE
„ISCA“ ACRYL**



S. 122

**DUSCHWANNEN
ACRYL**



S. 110

**DUSCHWANNEN-EINHEITEN
ACRYL OHNE ABDICHTVLIES**



S. 116

**DUSCHWANNEN-EINHEITEN
ACRYL MIT ABDICHTVLIES**



S. 116

**DUSCHFLÄCHE
„VERGO“ MINERAL**
aus 10 mm starkem Mineralwerkstoff



S. 126

Montage



wird aufgeklebt oder mit 1-teiligem Rahmen befestigt



1-teilige Kompakteinheit



mit Fußgestell oder Styropor-Träger



1-/oder 2-teilige Kompakteinheit



1-/oder 2-teilige Kompakteinheit mit Abdichtvlies



1-teilige Kompakteinheit

Abdichtung

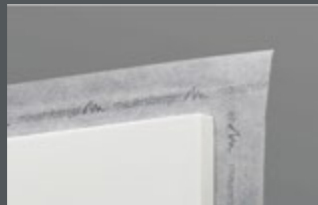

integriert

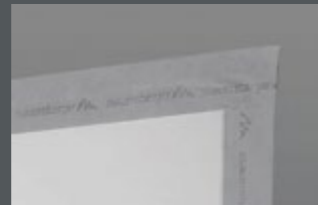

integriert

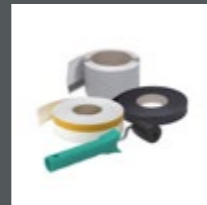

separat anbringen

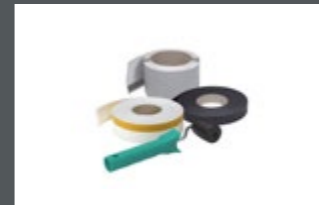

separat anbringen



integriert

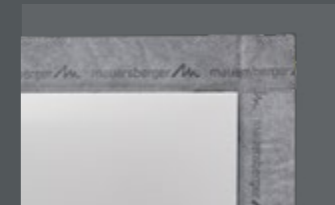

integriert

Rutschhemmung



matt-finish Oberfläche R10

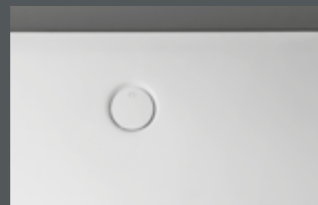

matt-finish Oberfläche R10

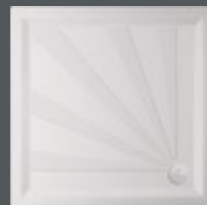

Antirutschbeschichtung optional

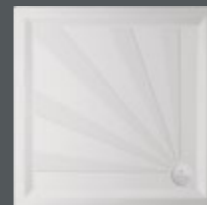

Antirutschbeschichtung optional

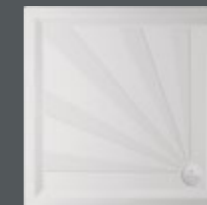

Antirutschbeschichtung optional



matt-finish Mineral-Oberfläche R10

Maßvariabilität

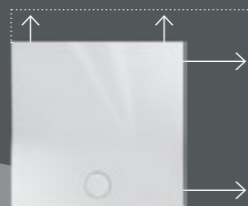

maßvariabel

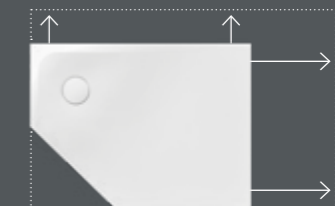

maßvariabel und Zuschnitt möglich



DUSCHWANNEN-BLOCK -DAVISI- ACRYL

- exzellente harmonische Formgebung ohne sichtbare Innenkontur, seitlich positionierter Ablauf – das zeichnet -davis- aus
- pflegeleicht und hygienisch – durchgehende Oberfläche aus exzellentem Sanitäracryl
- Die neue Acryloberfläche im Farbton rein-weiß mit einer matt-finish Oberfläche besticht durch eine wunderbare Haptik. Die Rutschhemmung R10 nach DIN 51130 in der Bewertungs-klasse C bestätigt das aktuelle TÜV Zertifikat.
- Natürlich ist dieses Produkt auch in den gewohnt glänzenden Acryloberflächen erhältlich.
- Eine schnelle und sichere Montage der Duschkfläche durch ebene und äußerst stabile Beschaffenheit der Unterseite ist garantiert. Bereits integrierter Dichtvlies sorgt für sichere Abdichtung. Barrierearme Einbauvarianten mit 1 bis 3 cm Bauhöhe (siehe Foto) oder auch komplett bodeneben sind durch die Beschaffenheit des Duschwannen-Block -davis- möglich.

Barrierearmer Duschwannen-Block -davis- aus Sanitäracryl

- barrierearme Duschfläche mit hautsympathischem, warmem und gegossenem Sanitäracryl
- beste hygienische Eigenschaft, dank der durchgängigen Duschfläche
- pflegeleicht – leichte Reinigung des bewährten, hochwertigen Sanitäracryl
- gleichmäßiges Gefälle
- dezenter Ablaufdeckel: ein elegantes Design, auch in Farbe rein-weiß matt-finish
- integrierter Dichtvlies im Duschwannen-Block für sichere Abdichtung
- Wannenrandhöhe 40 mm mit leicht gerundeter, exakter und vor allem ebener Kante
- gesamte Aufbauhöhe 40 mm, rückseitig massiv verstärkt
- Ablaufbohrung 90 mm, dadurch verschiedene Ablaufgarnituren einsetzbar
- Sanitäracryl-Oberfläche lässt sich bei Beschädigungen problemlos schleifen und reparieren



Modell	Maße	Ablaufposition	Bauhöhe	Ablaufgröße
davis	900 × 800 mm	□	40 mm	90 mm
davis	900 × 900 mm	□	40 mm	90 mm
davis	1000 × 750 mm	□	40 mm	90 mm
davis	1000 × 800 mm	□	40 mm	90 mm
davis	1000 × 900 mm	□	40 mm	90 mm
davis	1000 × 1000 mm	□	40 mm	90 mm
davis	1100 × 800 mm	□	40 mm	90 mm
davis	1100 × 900 mm	□	40 mm	90 mm
davis	1200 × 750 mm	□	40 mm	90 mm
davis	1200 × 800 mm	□	40 mm	90 mm
davis	1200 × 900 mm	□	40 mm	90 mm
davis	1200 × 1000 mm	□	40 mm	90 mm
davis	1300 × 750 mm	□	40 mm	90 mm
davis	1300 × 800 mm	□	40 mm	90 mm
davis	1300 × 900 mm	□	40 mm	90 mm
davis	1300 × 1000 mm	□	40 mm	90 mm
davis	1400 × 750 mm	□	40 mm	90 mm
davis	1400 × 800 mm	□	40 mm	90 mm
davis	1400 × 900 mm	□	40 mm	90 mm
davis	1400 × 1000 mm	□	40 mm	90 mm
davis	1600 × 800 mm	□	45 mm	90 mm
davis	1600 × 900 mm	□	45 mm	90 mm



FLEXIBLE EINBAUHÖHEN

durch gerundeten Wannenrand (Höhe 40 mm):
bodenbündig – halbaufgesetzt – aufgesetzt.
Exakte Geradheit und Ebenheit der Wannenränder.



MATT-FINISH REIN-WEISS OBERFLÄCHE

mit Rutschhemmung R10 in der Bewertungsgruppe C nach DIN 51130 –
bescheinigt durch TÜV-Zertifikat



GLÄNZENDE OBERFLÄCHE

leicht zu reinigen und höchste hygienische Anforderungen



ABDICHTNORM 18534-1 wird perfekt eingehalten. Der geforderte Dichtvlies ist bei -davis- bereits integriert.

Sanitäracryl unterliegt laut Norm keiner Wassereinwirkklasse und somit ist nur die Abdichtung zu Wand und Boden nötig. Da der Dichtvlies bereits in der -davis- integriert ist, entfällt die vollflächige Abdichtung unter der kompletten Duschfläche.



VARIANTEN DER MONTAGE

- A) direktes Aufkleben auf Boden mit schnellabbindendem Kleber
- B) mit Stellfüßen/Stelzlager flexible und leichte Montage
- C) 1-teiliger stabiler Montagerahmen

NEU: Duschwannen-Block Untersicht →



3D-SPIN-FOTOGRAFIE

anschauen und den Duschwannen-Block -davis- besser verstehen



DUSCHWANNEN ACRYL

TOP 5 Kriterien

für Architekten bei der Planung von
Duschwannen und Duschflächen

1. Dichtigkeit/Bausicherheit
2. Stabilität
3. Rutschhemmung
4. Reinigung und Hygiene
5. Normgerechter Einbau

Mit Duschwannenwannen und Duschflächen von mauerberger erfüllen Sie diese Anforderungen.



Duschwannen aus Sanitäracryl

- Sanitäracryl hat eine angenehm warme, hautsympathische Oberfläche
- besonders mauersberger Duschwannen, welche ausnahmslos aus gegossenen und durchgefärbten Sanitäracryl hergestellt werden, zeichnen sich durch eine hohe Lebensdauer aus
- Sanitäracryl hat eine äußerst dichte Oberfläche und ist dadurch rutschfester
- durchgefärbtes Sanitäracryl bei mauersberger Duschwannen lässt sich leicht pflegen und reparieren
- vielfältige Auswahl an verschiedenen Formen und Größen von 80 x 70 cm bis 170 x 90 cm
- mauersberger Duschwannen gibt es in flacher und superflacher Ausführung



VARIANTEN DER MONTAGE

- A) mit Fußgestell und Klemmschiene
- B) mit Styroporträger



A) Duschwanne + Fußgestell + Klemmschiene oder Wandanker
(weiteres Zubehör wie Ablauf oder Abdichtung notwendig)



B) Duschwanne + Styroporträger
(weiteres Zubehör wie Ablauf oder Abdichtung notwendig)

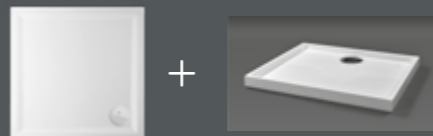

FLEXIBLE EINBAUHÖHEN

bodenbündig – halbaufgesetzt – aufgesetzt
exakte Geradheit und Ebenheit der Wannentränder



ACRYL-OBERFLÄCHE

warme, hautsympathische Oberfläche aus hochwertigem Sanitäracryl
perfekte Hygiene dank porenloser durchgehender Oberfläche

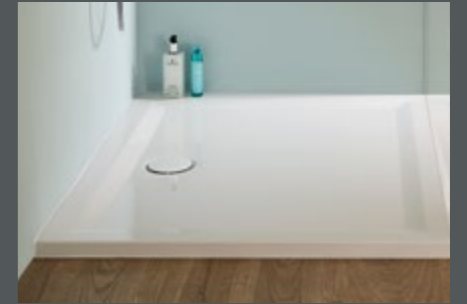

ZUSÄTZLICHE RANDVERSTÄRKUNG

Die ohnehin enorm steifen Bade- und Duschwannen von mauersberger lassen sich mit einer zusätzlichen Randverstärkung aus Schnellgießharz verstärken.



ANTIRUTSCH-OBERFLÄCHE

Sämtliche Duschwannen aus unserem Sortiment können wir mit einer Antislip-Beschichtung versehen. Diese Antirutsch-Oberfläche ist in zwei Ausführungen lieferbar. Die Antirutsch-Beschichtung unterliegt einer natürlicher Abnutzung, wodurch die Antirutsch-Eigenschaft nachlässt. Bei normalem, häuslichem Gebrauch empfiehlt es sich, die Beschichtung nach etwa drei bis fünf Jahren im eingebauten Zustand zu erneuern. Für Dauerbenutzung, etwa im gewerblichen, öffentlichen Bereich ist diese Beschichtung bedingt geeignet.



Medic-Antislip

Voll-Antislip



DER DUSCHWANNEN HÄRTETEST

Ein Stabilitäts- und Qualitätsbeweis für unsere Produkte.



Duschwannen Rechteckformen

Modell	Maße	Ablaufposition	Ausführung	Bauhöhe bis UK Ablaufbohrung	Ablaufgröße
lutea	800 × 700 mm	□	superflach	50 mm	90 mm
lutea	800 × 750 mm	□	superflach	50 mm	90 mm
lutea	800 × 750 mm	□	flach	70 mm	90 mm
lutea	800 × 750 mm	□	tief	165 mm	52 mm
lutea	800 × 800 mm	□	superflach	45 mm	90 mm
lutea	800 × 800 mm	□	flach	85 mm	90 mm
lutea	800 × 800 mm	□	tief	180 mm	52 mm
localis	900 × 700 mm	□	superflach	50 mm	90 mm
localis	900 × 750 mm	□	superflach	45 mm	90 mm
localis	900 × 750 mm	□	flach	80 mm	90 mm
localis	900 × 750 mm	□	tief	165 mm	52 mm
localis	900 × 800 mm	□	superflach	50 mm	90 mm
localis	900 × 800 mm	□	flach	80 mm	90 mm
localis	900 × 800 mm	□	tief	165 mm	52 mm
localis	900 × 900 mm	□	superflach	45 mm	90 mm
localis	900 × 900 mm	□	flach	80 mm	90 mm
localis	900 × 900 mm	□	tief	180 mm	52 mm
litop	1000 × 700 mm	□	superflach	50 mm	90 mm
litop	1000 × 750 mm	□	superflach	50 mm	90 mm
litop	1000 × 750 mm	□	flach	80 mm	90 mm
litop	1000 × 800 mm	□	superflach	45 mm	90 mm
litop	1000 × 900 mm	□	superflach	50 mm	90 mm
litop	1000 × 1000 mm	□	superflach	50 mm	90 mm
lupina	1100 × 750 mm	□	superflach	50 mm	90 mm
lupina	1100 × 800 mm	□	superflach	50 mm	90 mm
lupina	1100 × 900 mm	□	superflach	50 mm	90 mm
lupina	1200 × 750 mm	□	superflach	50 mm	90 mm
lupina	1200 × 800 mm	□ □	superflach	55 mm	90 mm
lupina	1200 × 900 mm	□	superflach	55 mm	90 mm
lupina	1200 × 1000 mm	□	superflach	50 mm	90 mm
lupina	1200 × 1200 mm	□	superflach	55 mm	90 mm
lupina	1300 × 750 mm	□	superflach	50 mm	90 mm
lupina	1300 × 800 mm	□	superflach	50 mm	90 mm
lupina	1300 × 900 mm	□	superflach	50 mm	90 mm
lupina	1300 × 1000 mm	□	superflach	50 mm	90 mm
lupina	1400 × 750 mm	□	superflach	50 mm	90 mm
lupina	1400 × 800 mm	□	superflach	50 mm	90 mm
lupina	1400 × 900 mm	□	superflach	55 mm	90 mm
lupina	1400 × 1000 mm	□	superflach	50 mm	90 mm
lupina	1600 × 750 mm	□	superflach	50 mm	90 mm
lupina	1600 × 800 mm	□	superflach	60 mm	90 mm
lupina	1600 × 900 mm	□	superflach	50 mm	90 mm
lupina	1700 × 750 mm	□	superflach	50 mm	90 mm
lupina	1700 × 800 mm	□	superflach	60 mm	90 mm
lupina	1700 × 900 mm	□	superflach	50 mm	90 mm

Duschwannen Sonderformen

Modell	Maße	Ablaufposition	Ausführung	Bauhöhe bis UK Ablaufbohrung	Ablaufgröße
ceptor	800 × 800 mm	□	flach	70 mm	90 mm
ceptor	900 × 900 mm (40 mm)	□	superflach	50 mm	90 mm
ceptor	900 × 900 mm (45 mm)	□	superflach	50 mm	90 mm
ceptor	1000 × 1000 mm	□	superflach	45 mm	90 mm
circi	900 × 800 mm	□	superflach	50 mm	90 mm
circi	1000 × 800 mm	□	superflach	50 mm	90 mm
circi	1000 × 900 mm	□	superflach	50 mm	90 mm
aphylla	800 × 800 mm	□	flach	60 mm	90 mm
aphylla	900 × 900 mm	□	superflach	50 mm	90 mm
aphylla	900 × 900 mm	□	flach	65 mm	90 mm
aphylla	1000 × 1000 mm	□	superflach	50 mm	90 mm
albis	900 × 800 mm	□	superflach	50 mm	90 mm
albis	1000 × 800 mm	□	superflach	55 mm	90 mm
albis	1000 × 900 mm	□	superflach	50 mm	90 mm
asyma	1000 × 800 mm	□	superflach	50 mm	90 mm
cissus	900 × 900 mm	□	flach	75 mm	90 mm
cissus	1000 × 1000 mm	□	superflach	60 mm	90 mm
argenta	900 × 900 mm	□	flach	60 mm	90 mm



Modell litop 100/100 sf



Modell ceptor 100/50 sf

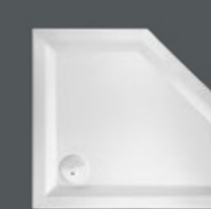

Modell circi 100/90 sf



Modell aphylla 90/90 sf



Modell albis 100/90 sf



Modell asyma 100/80 sf



Modell cissus 100/100 sf



Modell argenta 90/90 f

DUSCHWANNEN- EINHEITEN ACRYL

Duschwannen-Einheiten aus Acryl sind vorgefertigte 1-teilige oder 2-teilige Kompakteinheiten.

Mit Randverstärkung und umlaufendem Montagerahmen mit verschiebbaren und höhenverstellbaren Füßen – eine extrem stabile Kompakteinheit mit optimaler Lastverteilung.

Mit **mauersberger** Duschwannen-Einheiten ist eine schnelle und vor allem sichere Montage gewährleistet.

Unsere überzeugende Produktlösung!



Duschwannen-Einheit

Ihre Vorteile

- schnelle selbsterklärende Montage
- Montagefehler nahezu ausgeschlossen
- höchste Stabilität
- Planungssicherheit durch vorgefertigte Komplettseinheit
- flexible Einbauhöhen (bodenbündig, halbaufgesetzt, aufgesetzt)
- umlaufender Rahmen mit frei verstellbaren Füßen, damit sind Hindernisse (Rohre) problemlos überbaubar und die Lastverteilung optimal

Merkmale

- Wannenrandhöhe 30mm
- 1-teilige oder 2-teilige Kompakteinheit
- Rahmen 25 mm von Außenkante der Duschwanne zurückgesetzt für bequemes Anbringen einer wedi-Platte mit Fliesen
- umlaufender, mit der Duschwanne fest verbundener, massiver Rahmen für optimale Verteilung der Belastung
- höhen- und seitlich verstellbare Schalldämmfüße
- Verstärkung des Wannenrandes



MONTAGE-VARIANTE A

1-teilige vorgefertigte Kompakteinheit



MONTAGE-VARIANTE B

vorgefertigte Kompakteinheit mit Duschwanne und kompakten 1-teiligen Rahmen



ANTIRUTSCH-OBERFLÄCHE

Sämtliche Duschwannen aus unserem Sortiment können wir mit einer Antislip-Beschichtung versehen. Diese Antirutsch-Oberfläche ist in zwei Ausführungen lieferbar. Die Antirutsch-Beschichtung unterliegt einer natürlicher Abnutzung. Auf der extra behandelten Acryl-Oberfläche haftet die Beschichtung äußerst gut und kann auf Wunsch erneuert werden.



Medic-Antislip

Voll-Antislip



3D-SPIN-FOTOGRAFIE

anschauen und die Duschwannen-Einheit besser verstehen



Duschwannen-Einheit mit Abdichtvlies

Ihre Vorteile

- schnelle selbsterklärende Montage
- Montagefehler nahezu ausgeschlossen
- höchste Stabilität
- Planungssicherheit durch vorgefertigte Komplettseinheit
- flexible Einbauhöhen (bodenbündig oder halbaufgesetzt)
- umlaufender Rahmen mit frei verstellbaren Füßen, damit sind Hindernisse (Rohre) problemlos überbaubar und die Lastverteilung optimal

Merkmale

- Wannenrandhöhe 15 mm
- integrierte Abdichtung mit Abdichtvlies für Einhaltung der Abdichtnorm 18534-1
- 1-teilige oder 2-teilige Kompakteinheit
- Rahmen 25 mm von Außenkante der Duschwanne zurückgesetzt für bequemes Anbringen einer wedi-Platte mit Fliesen
- umlaufender, mit der Duschwanne fest verbundener massiver Rahmen für optimale Verteilung der Belastung
- höhen- und seitlich verstellbare Schalldämmfüße
- Verstärkung des Wannenrandes



MONTAGE-VARIANTE A

vorgefertigte 1-teilige Komplettseinheit



MONTAGE-VARIANTE B

vorgefertigte Kompakteinheit mit Duschwanne und kompakten 1-teiligen Rahmen problemlos überbaubar und optimale Lastverteilung.



ANTIRUTSCH-OBERFLÄCHE

Sämtliche Duschwannen aus unserem Sortiment können wir mit einer Antislip-Beschichtung versehen. Diese Antirutsch-Oberfläche ist in zwei Ausführungen lieferbar. Die Antirutsch-Beschichtung unterliegt einer natürlicher Abnutzung. Auf der extra behandelten Acryl-Oberfläche haftet die Beschichtung äußerst gut und kann auf Wunsch erneuert werden.

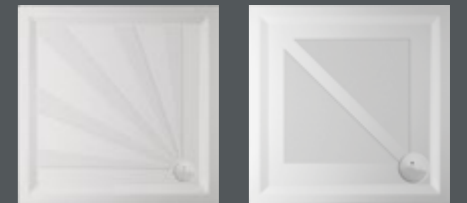

Medic-Antislip

Voll-Antislip



3D-SPIN-FOTOGRAFIE

anschauen und die Duschwannen-Einheit mit Abdichtvlies besser verstehen



Erhältliche Größen der Duschwannen-Einheiten



Modell	Maße	Ablaufposition	Ausführung	Bauhöhe der Duschwanne bis UK Ablaufbohrung ohne Füße	Ablaufgröße
lutea	800 × 700 mm		superflach	50 mm	90 mm
lutea	800 × 750 mm		superflach	50 mm	90 mm
lutea	800 × 800 mm		superflach	45 mm	90 mm
localis	900 × 700 mm		superflach	50 mm	90 mm
localis	900 × 750 mm		superflach	45 mm	90 mm
localis	900 × 800 mm		superflach	50 mm	90 mm
localis	900 × 900 mm		superflach	45 mm	90 mm
litop	1000 × 700 mm		superflach	50 mm	90 mm
litop	1000 × 750 mm		superflach	50 mm	90 mm
litop	1000 × 800 mm		superflach	45 mm	90 mm
litop	1000 × 900 mm		superflach	50 mm	90 mm
litop	1000 × 1000 mm		superflach	50 mm	90 mm
lupina	1100 × 750 mm		superflach	50 mm	90 mm
lupina	1100 × 800 mm		superflach	50 mm	90 mm
lupina	1100 × 900 mm		superflach	50 mm	90 mm
lupina	1200 × 750 mm		superflach	50 mm	90 mm
lupina	1200 × 800 mm		superflach	55 mm	90 mm
lupina	1200 × 900 mm		superflach	55 mm	90 mm
lupina	1200 × 1000 mm		superflach	50 mm	90 mm
lupina	1200 × 1200 mm		superflach	55 mm	90 mm
lupina	1300 × 750 mm		superflach	50 mm	90 mm
lupina	1300 × 800 mm		superflach	50 mm	90 mm
lupina	1300 × 900 mm		superflach	50 mm	90 mm
lupina	1300 × 1000 mm		superflach	50 mm	90 mm
lupina	1400 × 750 mm		superflach	50 mm	90 mm
lupina	1400 × 800 mm		superflach	50 mm	90 mm
lupina	1400 × 900 mm		superflach	55 mm	90 mm
lupina	1400 × 1000 mm		superflach	50 mm	90 mm
lupina	1600 × 750 mm		superflach	50 mm	90 mm
lupina	1600 × 800 mm		superflach	60 mm	90 mm
lupina	1600 × 900 mm		superflach	50 mm	90 mm
lupina	1700 × 750 mm		superflach	50 mm	90 mm
lupina	1700 × 800 mm		superflach	60 mm	90 mm
lupina	1700 × 900 mm		superflach	50 mm	90 mm

DUSCHFLÄCHE - ISCA - ACRYL

- Duschfläche isca - eine echte mauersberger Innovation, davon zeugt das europäische Patent-Nr. 3031371
- eine konsequent barrierefreie Duschfläche mit hautsympathischem, warmem und hochwertigem Sanitäracryl
- kalibrierte Kante für nahtlosen und minimalistischen Übergang zur restlichen Bodenfläche Ihres Bades
- Die neue Acryloberfläche besticht durch eine wunderbare Haptik in matt-finish und einem warmen Weißton. Das aktuelle TÜV-Zertifikat vom Januar 2016 bescheinigt die Rutschhemmung R10 nach DIN51130 in der Bewertungsklasse C.
- Natürlich ist dieses Produkt auch in den gewohnt glänzenden Acryloberflächen erhältlich – die porenlose Oberfläche lässt sich leicht reinigen und erfüllt höchste hygienische Anforderungen. Die gefräste und gebrochene Kante in Verbindung mit dem eingearbeiteten Dichtvlies sorgt für einen nahtlosen Übergang zum Boden oder zur Wand, lieferbar in acht verschiedenen Größen und auch maßvariabel mit Aufbauhöhen von 5 cm bis 15 cm.



Bodenebene Duschfläche -isca- aus Sanitäracryl

- konsequente barrierefreie Duschfläche mit hautsympathischem, warmen und hochwertigen Sanitäracryl
- die durchgängige Duschfläche sorgt für perfekte Hygiene und ist leicht zu pflegen
- gleichmäßiges Gefälle – dezenter Ablaufdeckel: alles für ein funktionales Design
- durchdachte und montagefreundliche 1-teilige Kompakteinheit mit Montagerahmen, Dichtvlies und höhenjustierbaren Füßen
- einfache, schnelle und vor allem sichere Installation; Lieferung erfolgt als vorgefertigte Komplettseinheit
- minimale Aufbauhöhe von 5 cm bei versenkbarer Ablaufgarnitur und 11 cm mit normaler Ablaufgarnitur
- massive, rückseitige Verstärkung – dadurch beste Schallschutzeigenschaften
- maßvariables Sondermaß z. B. 124 x 82 cm ist möglich – fragen Sie uns!



Modell	Maße	maßvariabel bis	Ablaufposition	Einbauhöhe	Bauhöhe der Duschwanne bis UK Ablaufbohrung ohne Füße	Ablaufgröße
isca	900 × 900 mm	1000 × 1000 mm	□	bodeneben	50 mm	90 mm
isca	1000 × 800 mm	1100 × 900 mm	□	bodeneben	50 mm	90 mm
isca	1000 × 900 mm	1100 × 1000 mm	□	bodeneben	50 mm	90 mm
isca	1000 × 1000 mm	1100 × 1100 mm	□	bodeneben	50 mm	90 mm
isca	1200 × 800 mm	1300 × 900 mm	□	bodeneben	50 mm	90 mm
isca	1200 × 900 mm	1300 × 1000 mm	□	bodeneben	50 mm	90 mm
isca	1200 × 1000 mm	1300 × 1100 mm	□	bodeneben	50 mm	90 mm
isca	1200 × 1200 mm	1300 × 1300 mm	□	bodeneben	50 mm	90 mm
isca	1400 × 800 mm	1500 × 900 mm	□	bodeneben	50 mm	90 mm
isca	1400 × 900 mm	1500 × 1000 mm	□	bodeneben	50 mm	90 mm
isca	1400 × 1000 mm	1500 × 1100 mm	□	bodeneben	50 mm	90 mm
isca	1600 × 900 mm	1700 × 1000 mm	□	bodeneben	50 mm	90 mm
isca	1600 × 1000 mm	1700 × 1100 mm	□	bodeneben	50 mm	90 mm



EINBAUHÖHE

Konsequente barrierefreie Duschfläche – kalibrierte Kante für nahtlosen Übergang, exakte Geradheit und Ebenheit der Wannentränder.



MATT-FINISH REIN-WEISS OBERFLÄCHE

mit Rutschhemmung R10 in der Bewertungsgruppe C) nach DIN 51130 – bescheinigt durch TÜV-Zertifikat.



GLÄNZENDE OBERFLÄCHE

leicht zu reinigen und höchste hygienische Anforderungen.



INTEGRIERTE ABDICHTUNG

Dadurch perfekte Einhaltung der Abdichtnorm 18534-1, frei verschiebbare Füße, dadurch Rohrleitungen oder Hindernisse problemlos überbaubar.

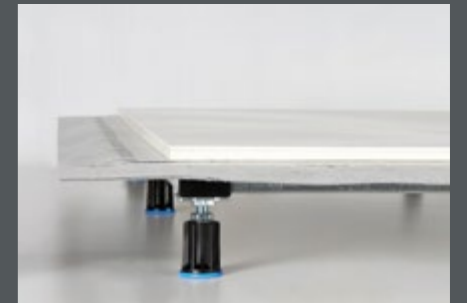

VORMONTIERTE KOMPLETTEINHEIT

1-teilig – dadurch Montagefehler fast unmöglich, beste Schallschutzeigenschaften durch massive, rückseitige Verstärkung.



3D-SPIN-FOTOGRAFIE anschauen und die bodenebene Duschfläche -isca- besser verstehen

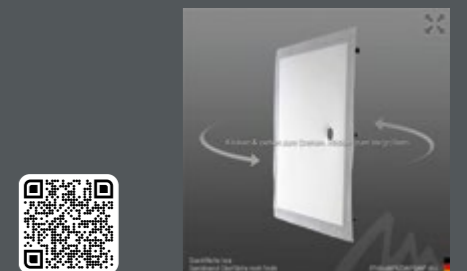



DUSCHFLÄCHE -VERGO- AUS MINERALWERKSTOFF

Wir schaffen die ideale Verbindung von Ästhetik und Barrierefreiheit durch unsere superflachen oder bodengleichen Modellserien. Die vergo® ist superflach und aus 10 mm starkem Mineralwerkstoff. Diesen erhalten Sie neben matt-weiß in vielen weiteren Farben.

Das Material ist extrem schmutzabweisend, widerstandsfähig und dadurch sehr leicht zu pflegen, selbst Beschädigungen lassen sich problemlos mit passenden Mittel reparieren. mauerberger Mineralwerkstoff bietet eine hohe rutschhemmende Eigenschaft Klasse R10 der Bewertungsgruppe C nach DIN51130/Bewertungsgruppe C.

Minimale Aufbauhöhen von 6 cm bis hin zu 15 cm, garantieren barrierefreies Duschvergnügen. vergo® Duschflächen werden als kompakte vorgefertigte Einheit mit eingearbeiteten Dichtvlies für Wand- und Bodenabdichtung geliefert.

Die fugenfreie, durchgehend harmonische Duschfläche aus Mineralwerkstoff der vergo® Duschwannen lässt sich nicht nur leicht und rückstandsfrei reinigen, sondern ist dauerhaft die hygienisch optimale Lösung im Duschbereich. vergo® Duschflächen garantieren optimalen Schallschutz – auch beim Auftreffen des Wasserstrahls – durch rückseitige, massive Verstärkung des Mineralwerkstoffes.

Die vergo® erhalten Sie auf Wunsch auch maßvariabel und individuell nach Ihren Wünschen gefertigt.

Bodenebene Duschfläche -vergo- aus Mineralwerkstoff

- 10 mm dicker Mineralwerkstoff mit rückseitiger, zusätzlicher Verstärkung – dadurch sehr hohe Schallschutzeigenschaften
- hygienisch gleichmäßige Duschfläche
- Oberfläche matt finish – porenlose Oberfläche erfüllte höchste Anforderungen an Hygiene
- rutschhemmende Eigenschaft der Oberfläche R10 nach DIN51130/Bewertungsgruppe C (TÜV Zertifikat von 05/2015)
- sehr pflegeleicht – selbst Beschädigung lassen sich problemlos mit passenden Mittel reparieren
- höchste Maßhaltigkeit in Bezug auf Geradheit und Ebenheit der Duschwannenränder
- gefräste leicht gebrochene Kante, dadurch optimaler Übergang zur Fliese und minimalste Fuge
- Dichtvlies – doppelseitig in -vergo- eingearbeitet – perfekte Abdichtung zu Wand und Boden
- minimale Aufbauhöhe von 6 cm (versenkbare Ablaufgarnitur) bis 20 cm mit höhenverstellbaren Füßen

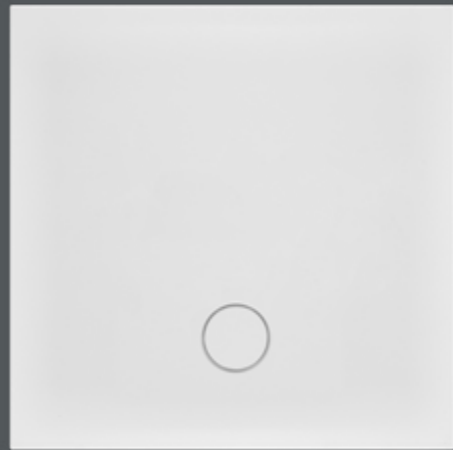

Modell	Maße	maßvariabel bis	Einbauhöhe	Ablaufgröße
vergo	800 × 800 mm	890 × 890 mm	bodeneben	90 mm
vergo	900 × 900 mm	990 × 990 mm	bodeneben	90 mm
vergo	1000 × 800 mm	1090 × 890 mm	bodeneben	90 mm
vergo	1000 × 900 mm	1090 × 990 mm	bodeneben	90 mm
vergo	1000 × 1000 mm	1090 × 1090 mm	bodeneben	90 mm
vergo	1200 × 800 mm	1290 × 890 mm	bodeneben	90 mm
vergo	1200 × 900 mm	1290 × 990 mm	bodeneben	90 mm
vergo	1200 × 1000 mm	1290 × 1090 mm	bodeneben	90 mm
vergo	1200 × 1200 mm	1290 × 1290 mm	bodeneben	90 mm
vergo	1300 × 900 mm	1390 × 990 mm	bodeneben	90 mm
vergo	1400 × 900 mm	1490 × 990 mm	bodeneben	90 mm
vergo	1400 × 1000 mm	1490 × 1090 mm	bodeneben	90 mm
vergo	1500 × 900 mm	1590 × 990 mm	bodeneben	90 mm
vergo	1500 × 1000 mm	1590 × 1090 mm	bodeneben	90 mm
vergo	1600 × 900 mm	1690 × 990 mm	bodeneben	90 mm
vergo	1600 × 1000 mm	1690 × 1090 mm	bodeneben	90 mm
vergo	1700 × 900 mm	1790 × 990 mm	bodeneben	90 mm



EINBAUHÖHE

Konsequente barrierefreie Duschfläche – kalibrierte Kante für nahtlosen Übergang, exakte Geradheit und Ebenheit der Wannenträger.



MINERAL-OBERFLÄCHE

Perfekte Hygiene dank porenloser durchgehender hochwertiger Oberfläche aus Sanitäracryl, glänzend oder matt-finish Oberfläche mit Rutschhemmung R10 (Gruppe C).

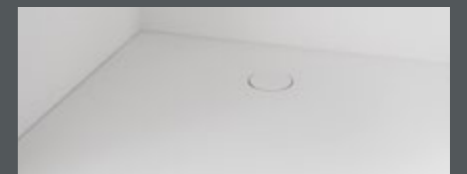

Bündig mit der Duschfläche – Ablaufdeckel aus Mineralwerkstoff



AUFKANTUNG = Silikonfuge Adé

vergo® Mineral-Duschflächen können – an den zur Wand anliegenden Seite der Dusche – mit einer Aufkantung gefertigt werden. Damit entfällt die Silikonfuge. Die Wandfliesen oder Wandplatten werden leicht überhängend oder stumpf aufstossend montiert.



ABKANTUNG

Zum Ausgleichen von Höhenunterschieden können die zum Raum hin zeigenden Seiten der vergo® Mineral-Duschfläche auch mit einer Abkantung versehen werden.



FLEXIBLE SONDERLÖSUNG

Die Position des Ablaufes kann auf Wunsch auch zur Seite oder in einer Ecke der Duschwanne hin verändert werden. Der Abstand zum Duschwannenrand beträgt dabei Minimum 25 cm bis Mitte Ablauf.

Bis zu einem Maß von 2200 × 1500 mm sind Zuschnitte nach Kundenwunsch möglich.



Ablaufposition frei wählbar



Zuschnitte

⊕ ZUBEHÖR FÜR DUSCHWANNEN

Ablaufgarnituren

TEMPOPLEX

Bauhöhe 8 cm kpl., verchromt



TEMPOPLEX

Bauhöhe 6 cm kpl., verchromt



TEMPOPLEX PLUS

mit hoher Ablaufleistung
Bauhöhe 9 cm kpl., verchromt



TEMPOPLEX

mit senkrechtem Abgang,
Bauhöhe 8 cm kpl., verchromt



HAARFANGSIEB

für alle tempoplex Garnituren



Reinigung und Pflege

POLIER-SET

für Acryloberflächen glänzend
Inhalt: 1 Stk. Unipoldur Polish,
1 Stk. Poliertuch



REPARATURMASSE

für glänzende Acryloberfläche,
weiß FG1,
zum Auffüllen von Oberflächen-
beschädigungen, 15g



SCHLEIF-POLIER-SET

für Acryloberflächen glänzend
Inhalt: je 1 Stk. Nass-Schleifpapier
(1000, 1500, 2000), 1 Stk. Unipoldur
Polish, 1 Stk. Poliertuch



REPARATURMASSE

für Acryloberfläche, rein-weiß,
zum Auffüllen von Oberflächen-
beschädigungen, 15g



REINIGER-SCHAUM

für Acryl- und Mineralwerkstoff-
Oberflächen 500ml,
zur Beseitigung stärkerer
Verschmutzungen, streifen- und
rückstandsfreies Finish



Noch mehr Zubehör finden Sie unter:
> mauersberger.eu/zubehoer

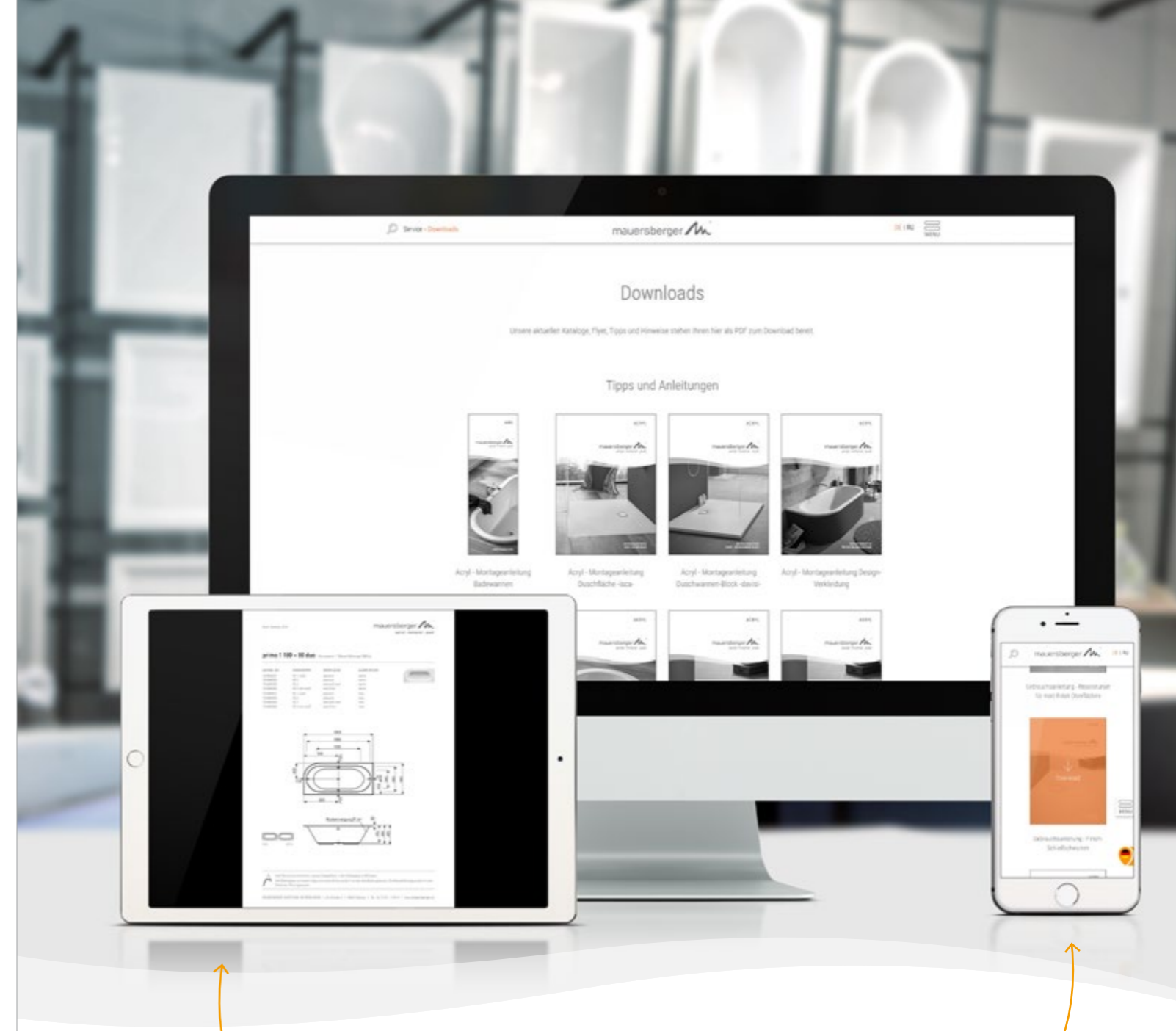

> mauersberger.eu/downloads

In unserem Downloadbereich können Sie
Datenblätter, Kataloge oder Pflege- und
Reinigungshinweise ganz einfach als PDF
herunterladen!



-ianto cavi-



-teres-

FREISTEHENDE BADEWANNEN AUS MINERALWERKSTOFF

Vollendete Linienführung und Ästhetik

Sie vereinen reine Handarbeit mit einem Werkstoff aus Naturstein und Naturpigmenten. Das Ergebnis kann sich nicht nur sehen, sondern im Wortsinn auch begreifen lassen. Warm und homogen schmeichelt die matt satinierte Oberfläche Ihrem Körper. Weiche, schwingende Linien laden zum Anfassen und Wohlfühlen ein.



Mehr Informationen finden Sie unter:

> mauersberger.eu/mineral

oder in unserem separaten Mineral-Katalog



mauersberger 



-cancu cavi-
mit Lichtsockel

FREISTEHENDE BADEWANNEN AUS MINERALWERKSTOFF

Eintauchen und entspannen

Unsere freistehenden Mineral-Badewannen vereinen in sich die besten Oberflächeneigenschaften für den Mittelpunkt Ihres Bades. Durch die porenfreie Oberfläche ist das Material hygienisch, pflegeleicht, unempfindlich gegen Flecken und wärmeresistent. Mit 90 kg kommen sie gewichtig daher und garantieren nicht nur optische Standfestigkeit. Durch ein verstellbares Montagesystem sind sie leicht zu installieren.



Mehr Informationen finden Sie unter:
> mauersberger.eu/mineral

oder in unserem separaten Mineral-Katalog



mauersberger 



Gib jedem Tag die Chance,
der schönste deines Lebens
zu werden.

Mark Twain

mauersberger 

Impressum

HERAUSGEBER

Badtechnik Mauersberger Betriebs GmbH, Am Gründel 4, 09423 Gelenau,
tel. +49 37297 394-0, info@mauersberger.eu, www.mauersberger.eu

LAYOUT UND SATZ

Punkt 191 Marketing & Design, www.punkt191.de

BILDNACHWEISE

Fotografie Ronald Bartel: S. 2, 8, 14-15, 24-29, 47, 90-93, 96, 97-98, 100

Studio3001, emotions4life: Titel, S. 6, 12, 16, 19, 21, 22, 30, 33, 41, 42, 45, 49, 50, 54, 56,
58, 60, 64, 68, 72, 75, 77, 79, 82, 88, 95, 100, 101, 102, 104, 105, 106, 109, 110, 113, 116,
120, 122, 125, 126, 129, 132, 133, 134

S. 35 ©racorn; S. 39 ©Monkey Business Images; S. 71 ©Monkey Business Images; S. 94
Balance ©miodrag ignjatovic; S. 94 Therapie ©PeopleImages; S. 94 Energy ©pixdeluxe;
S. 94 Prickles ©bernardbodo; S. 99 ©rendermax; S. 136 ©BlueSkyImage; wenn nicht an-
ders angegeben stammen die Bilder aus dem Archiv des Herausgebers.

ACRYL-BADEWANNEN, -DUSCHFLÄCHEN, -DUSCHWANNEN

mauersberger 

Eigene Manufaktur in Sachsen/Deutschland



BADTECHNIK MAUERSBERGER BETRIEBS GMBH
Am Gründel 4 | 09423 Gelenau
t. +49 37297 394-0 | f. +49 37297 394-11
info@mauersberger.eu | www.mauersberger.eu