

ВАННЫ, ДУШЕВЫЕ ПОДДОНЫ И ДУШЕВЫЕ ПОВЕРХНОСТИ ИЗ АКРИЛА

mauersberger ®  
acryl · mineral · pool



КАТАЛОГ 2021



## 2 СТРАСТЬ НЕВОЗМОЖНО КУПИТЬ

- 4 Постоянство
- 6 Инновации, сервис, гарантийное обслуживание
- 8 Качество и материалы
- 10 Веб-страница и информация о продуктах
- 12 Принятие ванны



## 14 ВАННЫ

- 16 Прямоугольная форма
- 42 Овальная форма
- 54 Компактная форма
- 64 Шести-/восьмиугольная форма
- 72 Угловая ванна
- 82 Для большого пространства



- 88 Дизайнерская облицовка для ванн



- 92 Гидромассажные системы



- 98 Цветная подсветка
- 99 Звуковая терапия
- 100 Комплектующие для ванн

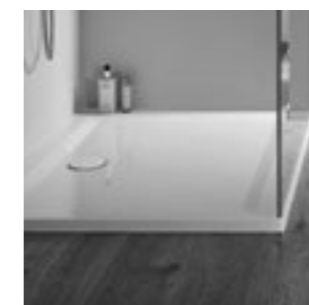

## 102 ДУШЕВЫЕ ПОВЕРХНОСТИ И ПОДДОНЫ

- 104 Обзор душевых поддонов и поверхностей
- 106 Душевая поверхность -Davisi-
- 110 Классические душевые поддоны
- 116 Комплекты душевых поддонов
- 122 Душевая поверхность -Isca-
- 126 Душевая поверхность -Vergo-
- 130 Комплектующие для душевых поддонов



- 138 Выходные данные

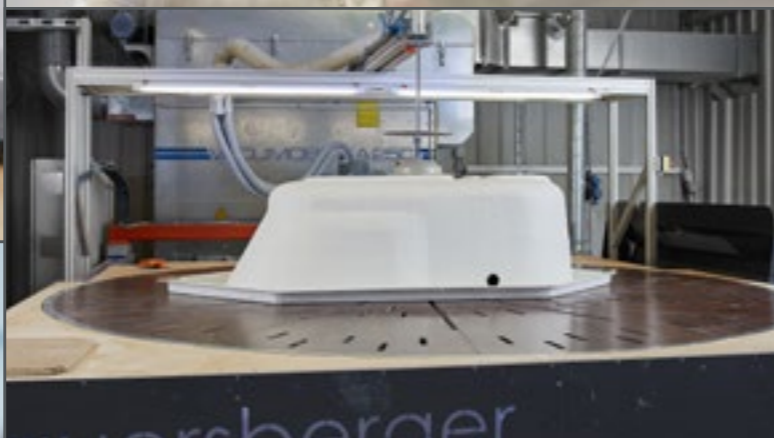

## СТРАСТЬ НЕВОЗМОЖНО КУПИТЬ

История предприятия берет свое начало в июле 1990 года. Немецкая марка становится единой валютой для всей Германии и два поколения семьи Мауэрсбергер решаются основать фамильное предприятие.

То время было периодом модернизации санузлов в рамках реконструкции и возведения нового жилья в объединенной стране. Наметился тренд на превращение просто ванных комнат в настоящие пространства для жизни и приятного самочувствия. Это укрепило в нас нашу бизнес-идею создавать здесь в Германии продукты из акрила для ванных и душевых, которые будут соответствовать новым требованиям по размеру, форме и выполняемым функциям.

Это видение мы воплотили в самостоятельность и ответственность и по сей день оно гарантирует нам полный контроль над качеством нашей продукции на сантехническом рынке, на котором ведется постоянная ожесточенная борьба среди производителей.

**ЧТО ОТСТРАИВАЕТ НАС СЕГОДНЯ ОТ КОНКУРЕНТОВ?** За маркой mauerberger, как за управляемым владельцем предприятием, стоят реальные знающие свое дело люди, на которых можно всецело положиться. Мы часто слышим это от своих партнеров, и это наполняет нас гордостью! Сантехнические предприятия, дизайн-студии и дилеры убеждены в качестве наших продуктов и предоставляемом сервисе.

Проводимые много раз в год инспекции фабрики здесь в родном городе предприятия Геленау и обмен опытом на выставках и профильных мероприятиях позволяют нам держаться на равных с ведущими мировыми производителями сантехники. «Лишь немногие поддерживают такой интенсивный контакт с мастерами, как фирма mauerberger», – опубликовал экономический журнал „Impulse“ в одной из своих статей об отраслевых сантехнических объединениях в Германии. Темы стабильности, норм производства, разнообразия продукции и инновационности также были отмечены в разговоре среди прочих преимуществ работы фабрики. Мы открыты к идеям по улучшению нашего ассортимента и позволяем им влиять на вектор развития бизнеса. Об этом свидетельствуют также и множество наших патентов.

Наши продукты – это единство формы и функции, технологичность, выражающаяся в легком монтаже, простом обслуживании и визуальной изысканности. Представленный Вашему вниманию новый каталог продуктов из акрила позволит Вам убедиться в этом. Для того, чтобы следить за нашими трендами и новинками, посетите наш сайт [www.mauerberger.eu](http://www.mauerberger.eu) и получите заряд вдохновения!

Искренне Ваш Фалько Мауэрсбергер и Команда



предприятие основано в 1990г., выпуск продукции с 1995г



с самого начала фирма была семейной и управлялась владельцем



место положения Геленау, Эрцгебирге, ФРГ



собственная продукция „made in Germany“



## ПОСТОЯНСТВО

Как саксонское предприятие с многолетними традициями мы чувствуем себя ответственными за будущее нашего общества и природы. Мы строго соблюдаем учрежденные в Германии обязательства для предприятий по охране окружающей среды и предписания Отраслевой страховой ассоциации для поддержания здоровья наших сотрудников.

Если рассматривать всю цепочку видов деятельности *mauersberger*, создающих добавленную стоимость, нам помогают минимизировать выбросы CO<sup>2</sup> более короткие пути поставок от нашего места производства в Эрцгебирге до наших партнеров во всей Германии.

Долговечность наших продуктов и сопровождающая ее ресурсозащита – это не только приятный бонус к каждой нашей ванне, гидромассажной ванне или душевому поддону, а настоящий столп философии нашего предприятия.

*mauersberger* 



соблюдение строгих государственных предписаний по защите окружающей среды



соблюдение строгих норм Отраслевой страховой организации для благополучия наших сотрудников



перерабатываемые упаковка и паллеты



кратчайшие пути доставки благодаря расположению фабрики и склада продукции в центральной Германии



## ИННОВАЦИИ, СЕРВИС, ГАРАНТИЙНОЕ ОБСЛУЖИВАНИЕ

Собственные европейские патенты подтверждают инновационность нашего предприятия, начиная с безбарьерных комплектов душевого поддона isca- до нашего самого молодого направления в развитии продукта – дизайнерской облицовки для встраиваемых ванн для обустройства ванной комнаты мечты. Мы единственный европейский производитель, предлагающий прошедший контроль Союзом работников технического надзора ФРГ материал для акриловых душевых поверхностей – антискользящий шлифованный акрил с матовым финишем. Предоставляя 5-летнюю гарантию на все наши продукты, мы не только даем важный аргумент в пользу покупки нашей продукции конечным потребителям, но и показываем таким образом, что за каждым нашим продуктом стоит каждый конкретный сотрудник команды mauersberger.

Первоклассность нашего сервиса оценили наши партнеры. Регулярные топовые места в сантехнических рейтингах наглядно показывают упорство, с которым мы следуем по этому пути. Маркетинговые опросы в рынке независимым исследовательским институтом *Querschleifer*, опросы среди мастеров через отраслевые союзы рабочих (среди которых *SHK AG*, *b&h Concept*, *Interdomus* и *System-to-win*) отражают отличное качество предоставляемого сервиса и высокий кредит доверия среди монтажников и потребителей.

mauersberger 



прошедший контроль Союзом работников технического надзора ФРГ материал – инновационный матовый акрил с высочайшими антискользящими свойствами R10 (оценочная группа C)



европейские патенты

большая премия лидера малого и среднего бизнеса в Германии



топ-позиции в рейтингах по результатам опросов

## КАЧЕСТВО И МАТЕРИАЛЫ

Используя исключительно толстый прокрашенный в массу литой сантехнический акрил в соответствии с нормой DIN EN 263, мы добиваемся лучших особенностей поверхности, устойчивости цвета и высокой износостойкости. При этом наши продукты обладают исключительно высокой устойчивостью к воздействию добавок для принятия ванн, чистящих средств и чрезмерно частому использованию. Почти все повреждения, вызванные негативным воздействием извне, легко поддаются устранению. При выборе клиентами наших продуктов значимую роль играет критерий долговечности материала. И это, несомненно, разумно, ведь цикл использования новой ванны или душевого поддона нашего производства значительно дольше обычных аналогичных продуктов.

Благодаря инновационности производства мы можем предложить акриловые ванны и поддоны по более низкой цене при соблюдении высоких требований по стандарту производства EN 198/EN 249 с полным соответствием размеров, точностью и ровностью бортов. Мы несем полную ответственность за свои изделия и гарантируем производство исключительно на территории Германии и помогаем Вам в выборе честного немецкого продукта для создания идеальной ванной комнаты. Гордые обладатели наших ванн и душевых поддонов приятно удивлены легкостью ухода за нашими продуктами.



mauersberger 



долговечный и не меняющий со временем цвет толстый литой сантехнический акрил



высокая устойчивость к воздействию добавок для принятия ванн и чистящих средств



Поверхности легко очистить и отреставрировать с помощью наших инструкций.  
> [mauersberger.eu/загрузить](https://mauersberger.eu/загрузить)

## ВЕБ-СТРАНИЦА И ИНФОРМАЦИЯ О ПРОДУКТАХ

Цифровое будущее – наша реальность и неотъемлемая часть нашего бизнеса. Наш сайт [mauersberger.eu](http://mauersberger.eu) мы намеренно сделали рабочим онлайн-инструментом для мастеров и дизайнеров. Подробные руководства, технические карты, инструкции по монтажу и видео доступны в любой момент и могут значительно облегчить установку изделия на месте.

Кроме того, на сайте мы даем ответы на вопросы: Как я могу организовать пространство в своей ванной комнате и каковы современные тренды? Один клин на «МИР ВДОХНОВЕНИЯ» и можно посмотреть, что mauersberger делает такого, чего не делают другие, какие у нас новинки в ассортименте, ресурс будет держать вас в курсе всего самого актуального наряду с Pinterest и Facebook.

mauersberger 

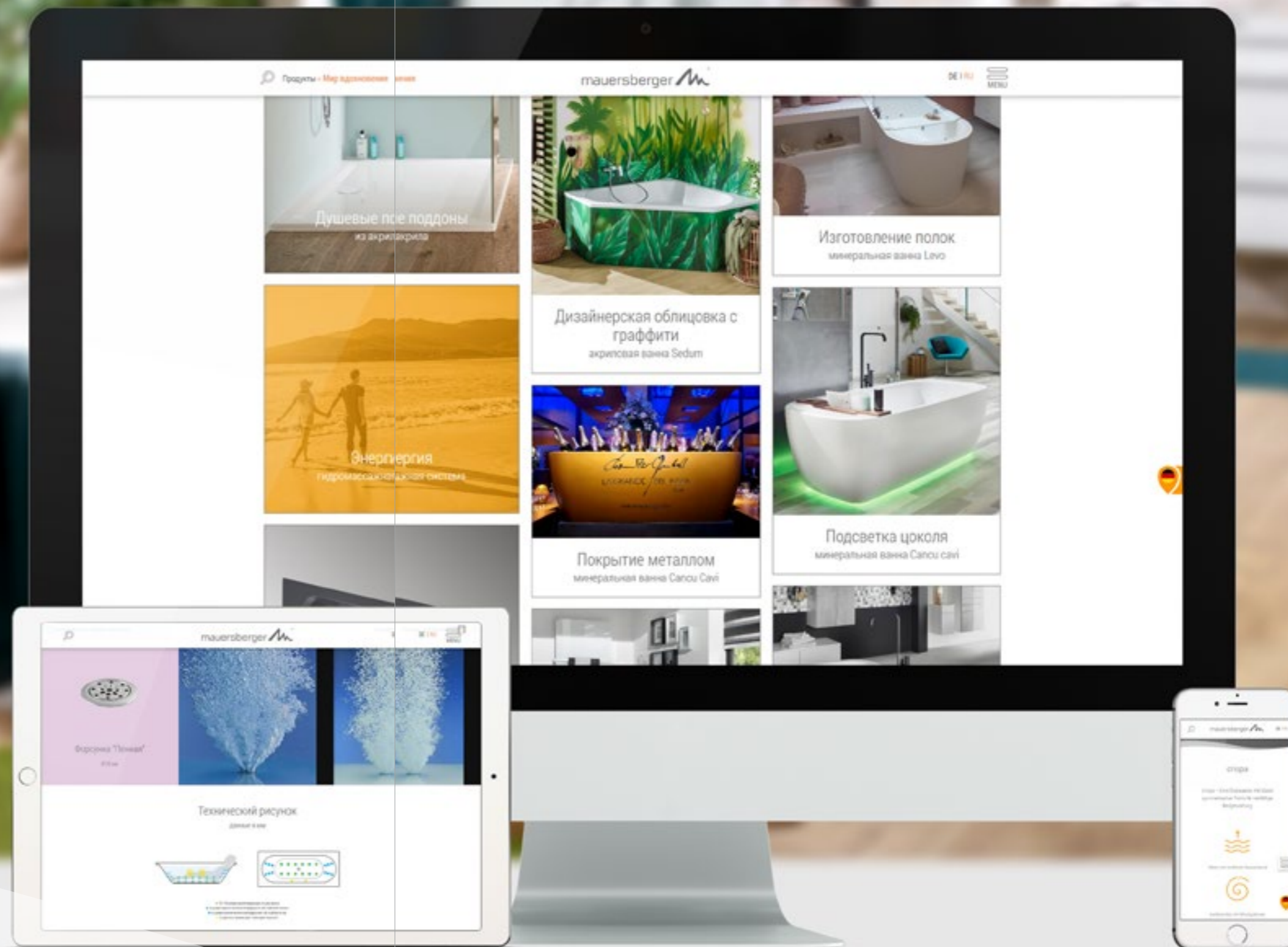

Веб-сайт с информацией о продуктах и для вдохновения

> [mauersberger.eu/мир-вдохновения](http://mauersberger.eu/мир-вдохновения)



В разделе Сервис можно скачать актуальные каталоги, брошюры и инструкции

> [mauersberger.eu/загрузить](http://mauersberger.eu/загрузить)



Банк данных о продуктах – ежедневно обновляемое программное обеспечение для мастеров и необходимые данные для планирования вашей идеальной ванной комнаты



Следите за нами на Facebook и в Instagram, чтобы быть в курсе новинок



## ПРИНЯТИЕ ВАННЫ ...

### ... ДЛЯ КРАСОТЫ И РАССЛАБЛЕНИЯ

Чистый релакс – залезть в теплую ванну, «отвести душу» после напряженного дня. Тело и разум успокаиваются, когда комнату наполняет аромат эфирных масел. Гармония и хорошее самочувствие на протяжении тысячелетий неразрывно связывались с ритуалом купания во всех развитых культурах. Теплая вода регенерирует, расслабляет или бодрит. Так, как того желаете вы. Мы желаем вам прекрасного купания и чтобы вы почувствовали себя заново рожденным!

### ... ДЛЯ ЗДОРОВЬЯ

Вода обладает живительной силой. 3 составляющих природного происхождения работают мягко, но действенно: температура, давление воды и биокатализаторы – они уже содержатся в воде или могут быть применены в качестве добавок. Всем известно благотворное влияние купания с эфирными маслами при простудных заболеваниях. Терапевтическое применение воды решает разнообразные проблемы опорно-двигательного аппарата, помогает при кожных заболеваниях и создает благоприятный психический фон. Сказочное изображение колодца молодости воплощается в реальность в вашей собственной ванной.

### ... СО ВСЕЙ СЕМЬЕЙ

Что может быть лучше совместного с детьми плескания в ванне! Купание приносит удовольствие, а теплая вода в дождливый день подарит ощущение кусочка солнечного отпуска на море. Беззаботная радость – немного пены и водный пистолет – и ваша ванна превратится в пиратский остров!

mauersberger 



Подходящие  
гидромассажные системы  
> стр. 92



Дизайнерская облицовка  
> стр. 88



Хромотерапия  
> стр. 98



Аудиосистема  
> стр. 99



Комплектующие для ванн  
> стр. 100



# ОБЗОР АКРИЛОВЫХ ВАНН



## ПРЯМОУГОЛЬНАЯ ФОРМА



jucunda | стр. 18



elisal | стр. 36



ausana | стр. 20



caudex | стр. 36



jatro | стр. 23



ceraria | стр. 37



scinosa | стр. 24



idria | стр. 38



duoformis | стр. 31



crassula | стр. 38



perfo | стр. 32



convexa | стр. 40



nivalis square | стр. 34



## ОВАЛЬНАЯ ФОРМА



crispa | стр. 44



fusaca | стр. 46



ubesa | стр. 46

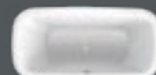

nivalis oval | стр. 48

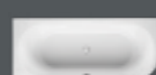

primo 1 | стр. 52



primo 2 | стр. 53



primo 3 | стр. 53



## КОМПАКТНАЯ ФОРМА



globosa | стр. 57



ascea | стр. 58



bombax | стр. 61



aurea | стр. 62



bursea | стр. 63



stricta | стр. 63



## ШЕСТИ-/ВОСЬМИУГОЛЬНАЯ ФОРМА



ovata | стр. 66



oleca | стр. 67



optusa | стр. 67



ovata asym | стр. 69



grandis | стр. 70



## УГЛОВАЯ ВАННА



senecio | стр. 74



aspera | стр. 76



sedum | стр. 78



berlandi | стр. 80



fascia | стр. 80



optica | стр. 81



arista | стр. 81



## ДЛЯ БОЛЬШОГО ПРОСТРАНСТВА



convexa 170 | стр. 84



venosa | стр. 85



corepi | стр. 86



afra | стр. 87



felina | стр. 87



Дизайнерская облицовка для ванн | стр. 88



Гидромассажные системы | стр. 92



Цветная подсветка  
Мир эмоций и чувств | стр. 98



Звуковая терапия  
Мир эмоций и чувств | стр. 99



Комплекующие для ванн  
(слив-перелив, налив) | стр. 100

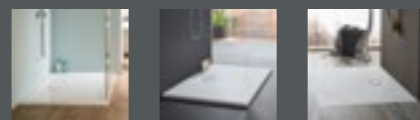

ДУШЕВЫЕ ПОВЕРХНОСТИ И ПОДДОНЫ – стр. 102 >

Комплекующие для душевых поддонов – стр. 130 >

□ ПРЯМОУГОЛЬНАЯ ФОРМА







ванны из акрила  
**ПРЯМОУГОЛЬНАЯ  
ФОРМА**



# jucunda

- прямоугольная ванна -duo- с центральным сливом и двумя одинаковыми уклонами под спину
- прямоугольная ванна -uno- со сливом в области ног пологим уклоном под спину
- эргономичная зона под спину

-  скомбинировать с дизайнерской облицовкой – стр. 88
-  скомбинировать с гидромассажной системой – стр. 92
-  скомбинировать с хромотерапией – стр. 98
-  скомбинировать с аудиосистемой – стр. 99
-  скомбинировать со сливом-переливом – стр. 100



Модель jucunda uno



Модель	Размер	Глубина	Вместимость	Внутр.длина дна	Внутренняя длина сверху	Наклон для спины
jucunda uno	1600 × 700 мм	460 мм	130 л	1210 мм	1450 мм	↘ 28°
jucunda uno	1700 × 750 мм	460 мм	160 л	1280 мм	1560 мм	↘ 28°



Модель jucunda duo

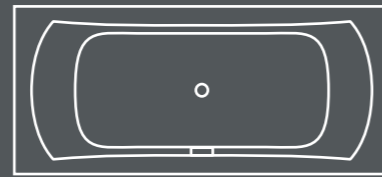

Модель	Размер	Глубина	Вместимость	Внутр.длина дна	Внутренняя длина сверху	Наклон для спины
jucunda duo	1700 × 750 мм	475 мм	160 л	1145 мм	1540 мм	↘ 26°
jucunda duo	1700 × 800 мм	460 мм	180 л	1160 мм	1560 мм	↘ 26°
jucunda duo	1800 × 800 мм	470 мм	210 л	1220 мм	1660 мм	↘ 30°
jucunda duo	1800 × 900 мм	480 мм	240 л	1220 мм	1660 мм	↘ 30°
jucunda duo	1900 × 900 мм	475 мм	260 л	1330 мм	1770 мм	↘ 30°







jucunda 190/90 duo  
с хромотерапией и гидромассажной системой PRICKLES

Элегантная форма и внутренняя вместительность –  
совершенная гармония.  
Получите удовольствие от принятия ванны, даже вдвоем!

# ausana

Устраивайтесь поудобнее!

- четкая, симметричная и закругленная внутренняя форма
- прямоугольная ванна duo с центральным сливом и двумя одинаковыми уклонами под спину
- прямоугольная ванна -uno- с удобным пологим уклоном под спину

-  скомбинировать с дизайнерской облицовкой – стр. 88
-  скомбинировать с гидромассажной системой – стр. 92
-  скомбинировать с хромотерапией – стр. 98
-  скомбинировать с аудиосистемой – стр. 99
-  скомбинировать со сливом-переливом – стр. 100



Модель ausana uno

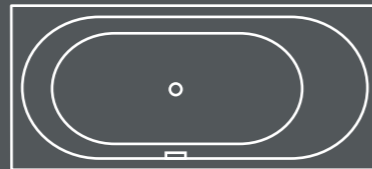

Модель	Размер	Глубина	Вместимость	Внутр.длина дна	Внутренняя длина сверху	Наклон для спины
ausana uno	1700 × 750 мм	445 мм	150 л	1250 мм	1550 мм	↘ 35° (7° Область ног)
ausana uno	1800 × 800 мм	450 мм	210 л	1330 мм	1660 мм	↘ 34° (7° Область ног)



Модель ausana duo

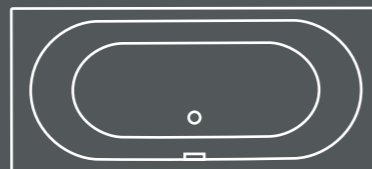

Модель	Размер	Глубина	Вместимость	Внутр.длина дна	Внутренняя длина сверху	Наклон для спины
ausana duo	1700 × 750 мм	440 мм	140 л	1190 мм	1540 мм	↘ 26°
ausana duo	1800 × 800 мм	435 мм	180 л	1220 мм	1635 мм	↘ 30°
ausana duo	1850 × 950 мм	460 мм	220 л	1310 мм	1730 мм	↘ 26°
ausana duo	1900 × 950 мм	460 мм	220 л	1310 мм	1700 мм	↘ 26°



ausana 185/95 duo со скрытым переливом и сливным вентилем Click в цвет ванны

Гармоничное сочетание классической овальной формы с прямоугольной внешней частью





Вариативность внутренней части uno- или duo-



## jatro

Неожиданная комбинация:

- ванна с душевой с более низкой монтажной высотой, но при этом с большой внутренней частью
- ровная душевая зона обеспечивает надежную опору
- интеллигентный дизайн и вместительная внутренняя часть в комбинации с удобной душевой зоной
- удобное положение головы лежа благодаря скошенной области под голову
- легкий заход в ванну при ее высоте всего 55 см
- одноместная ванна со сливом в области ног

-  скомбинировать с дизайнерской облицовкой – стр. 88
-  скомбинировать с гидромассажной системой – стр. 92
-  скомбинировать с хромотерапией – стр. 98
-  скомбинировать с аудиосистемой – стр. 99
-  скомбинировать со сливом-переливом – стр. 100  
низкая монтажная высота менее 55 см в комбинации с плоской сливной арматурой



Модель jatro



Модель	Размер	Глубина	Вместимость	Внутр. длина дна	Внутренняя длина сверху	Наклон для спины
jatro	1650 × 750 мм	425 мм	135 л	1220 мм	1520 мм	↘ 30°
jatro	1700 × 750 мм	440 мм	150 л	1275 мм	1580 мм	↘ 30°
jatro	1750 × 800 мм	425 мм	165 л	1340 мм	1630 мм	↘ 30°





## scinosa

### ОСОБЕННОСТЬ 1: уклон под спину 45°

Эту модель ванны отличают особенно покатый уклон под спину 45° и широкие зоны для расположения плеч и бедер.

**ПОЛЬЗА 1:** верхняя часть туловища и бедра полностью прилегают к поверхности ванны, обеспечивая расслабляющее положение лежа и достаточное пространство для комфортного пребывания в ванне.

### ОСОБЕННОСТЬ 2: внутренняя глубина ванны 39 см

... при общей монтажной высоте 54 см. Благодаря сливной арматуре с повышенным уровнем воды и без видимого перелива нам удалось достичь уровня воды наполненной ванны 36 см, что сравнимо с глубиной ванны 45 см при стандартной сливной арматуре.

**ПОЛЬЗА 2:** тело полностью погружено в теплую воду, включая плечи, грудь и руки – достигается максимальное расслабление. В ванну удобно заходить и выходить.

### ОСОБЕННОСТЬ 3: широкий борт ванны ...

... в области ног в комбинации с общей небольшой высотой ванны удобен для сидения, ведь общая высота ванны 54 см сравнима с высотой стула.

**ПОЛЬЗА 3:** меньшая высота ванны гарантирует удобный вход и выход из ванны. Широкий край ванны в области ног позволяют комфортно сидеть на ванне и, например, принимать ванночки для ног.

### ТРИ ОСОБЕННОСТИ – ОДНА ПОЛЬЗА:

## Купание в удовольствии

Три особенности внутренней формы, уровня воды и монтажной высоты переосмыслены компанией mauerberger. Объединенные в ванне -scinosa- они служат хорошему самочувствию, настоящему расслаблению и удовольствию от купания.

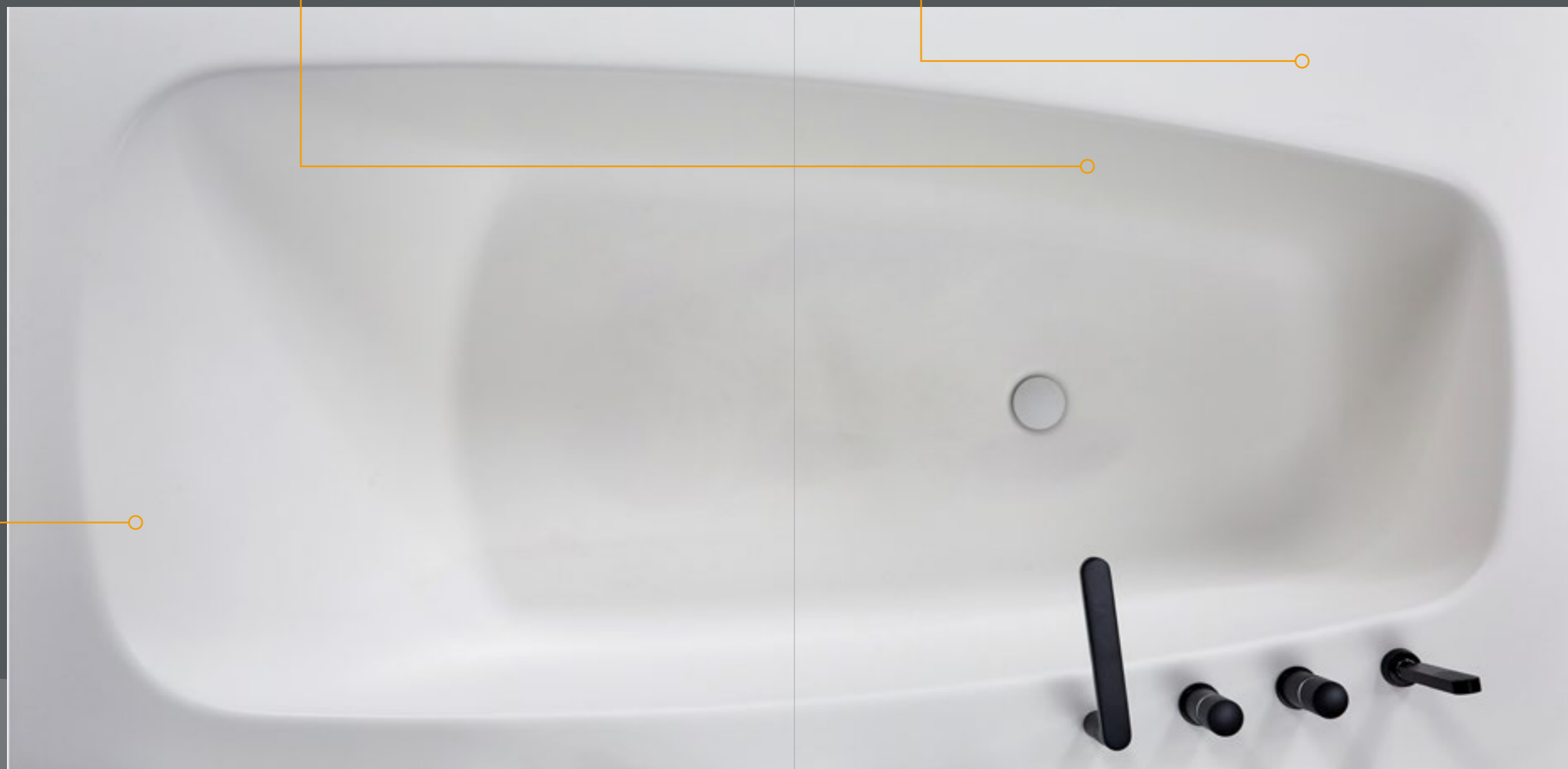





scinosa 185/90 со сливным гарнитуром со скрытым переливом

## scinosa

- scinosa 185 – оптимальная длина для людей с ростом от 175 до 190 см\*
- scinosa 175 – подходит людям с ростом от 160 до 175 см\*

\*информация носит рекомендательный характер. Каждый человек индивидуально находит для себя удобное положение лежа.

-  скомбинировать с дизайнерской облицовкой – стр. 88
-  скомбинировать с гидромассажной системой – стр. 92
-  скомбинировать с хромотерапией – стр. 98
-  скомбинировать с аудиосистемой – стр. 99
-  скомбинировать со сливом-переливом – стр. 100



Модель scinosa

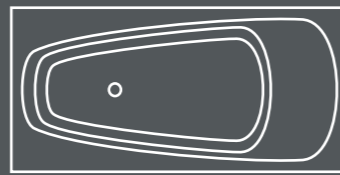

Модель	Размер	Глубина	Вместимость	Внутр.длина дна	Внутренняя длина сверху	Наклон для спины
scinosa	1750 × 800 мм	390 мм	170 л	1230 мм	1600 мм	↘ 45°
			со сливной арматурой со скрытым переливом, макс.уровень воды 34,5 см			
			190 л			
со сливной арматурой multiplex M9, макс.уровень воды 36 см						
120 л	со сливной арматурой multiplex M5, макс.уровень воды 31 см					
scinosa	1850 × 900 мм	390 мм	200 л	1330 мм	1700 мм	↘ 45°
			со сливной арматурой со скрытым переливом, макс.уровень воды 34,5 см			
			220 л			
			со сливной арматурой multiplex M9, макс.уровень воды 36 см			
150 л	со сливной арматурой multiplex M5, макс.уровень воды 31 см					



scinosa 185/90

Эта ванна подарит вам совершенно новый уровень купания.









duoformis 180/80

Одна ванна для двух персон:  
комбинация выразительного дизайна и комфорта.

## duoformis

- Ванна для двоих с пуристичным дизайном
- Широкий отдельный борт предлагает множество возможностей для размещения ванны
- Скошенная область под голову для удобства лежания
- Расширенный с одной стороны борт для монтажа арматуры или полки
- Прямоугольная ванна с центральным сливом и двумя одинаковыми уклонами под спину

-  скомбинировать с дизайнерской облицовкой – стр. 88
-  скомбинировать с гидромассажной системой – стр. 92
-  скомбинировать с хромотерапией – стр. 98
-  скомбинировать с аудиосистемой – стр. 99
-  скомбинировать со сливом-переливом – стр. 100



Модель duoformis

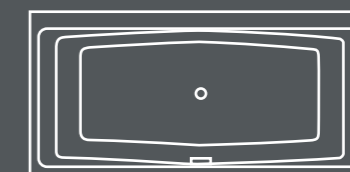





Модель	Размер	Глубина	Вместимость	Внутр. длина дна	Внутренняя длина сверху	Наклон для спины
duoformis	1800 × 800 мм	480 мм	215 л	1166 мм	1660 мм	↘ 27°
duoformis	1800 × 900 мм	480 мм	245 л	1166 мм	1660 мм	↘ 27°



# perfo

- расширенный с одной стороны борт для монтажа арматуры или полки
- большая глубина ванны
- прямоугольная ванна с центральным сливом и двумя одинаковыми уклонами под спину

-  скомбинировать с дизайнерской облицовкой – стр. 88
-  скомбинировать с гидромассажной системой – стр. 92
-  скомбинировать с хромотерапией – стр. 98
-  скомбинировать с аудиосистемой – стр. 99
-  скомбинировать со сливом-переливом – стр. 100

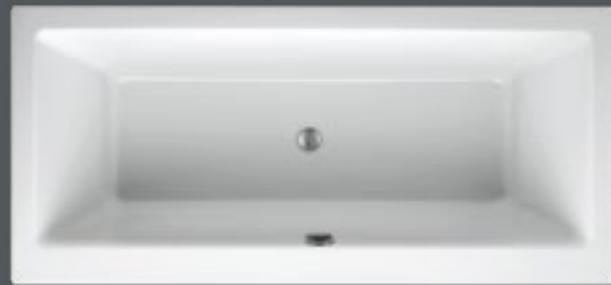

Модель perfo

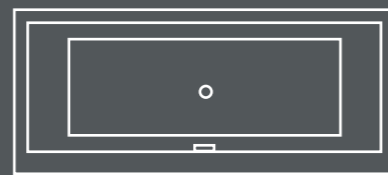

Модель	Размер	Глубина	Вместимость	Внутр.длина дна	Внутренняя длина сверху	Наклон для спины
perfo	1700 × 750 мм	510 мм	165 л	1260 мм	1540 мм	↘ 20°
perfo	1800 × 800 мм	510 мм	230 л	1325 мм	1625 мм	↘ 20°







perfo 180/80

Четкие линии для  
чистого удовольствия

## nivalis square

- мягкие скругления для чистой эстетики
- комфортабельная внутренняя часть с достаточной шириной
- глубина ванны 43 см

-  скомбинировать с дизайнерской облицовкой – стр. 88
-  скомбинировать с гидромассажной системой – стр. 92
-  скомбинировать с хромотерапией – стр. 98
-  скомбинировать с аудиосистемой – стр. 99
-  скомбинировать со сливом-переливом – стр. 100



Модель nivalis square uno

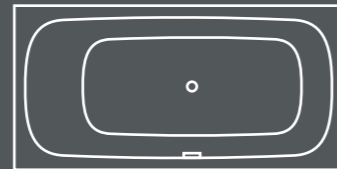

Модель	Размер	Глубина	Вместимость	Внутр.длина дна	Внутренняя длина сверху	Наклон для спины
nivalis square uno	1800 × 900 мм	430 мм	170 л	1290 мм	1630 мм	↘ 33° (15° Область ног)



Модель nivalis square duo

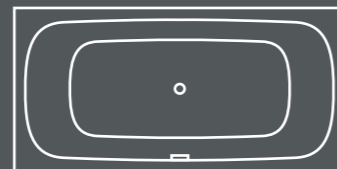





Модель	Размер	Глубина	Вместимость	Внутр.длина дна	Внутренняя длина сверху	Наклон для спины
nivalis square duo	1800 × 900 мм	430 мм	150 л	1200 мм	1630 мм	↘ 33°



## elisal

Классическое решение для маленькой ванной комнаты.

-  скомбинировать с дизайнерской облицовкой – стр. 88
-  скомбинировать с гидромассажной системой – стр. 92
-  скомбинировать с хромотерапией – стр. 98
-  скомбинировать с аудиосистемой – стр. 99
-  скомбинировать со сливом-переливом – стр. 100





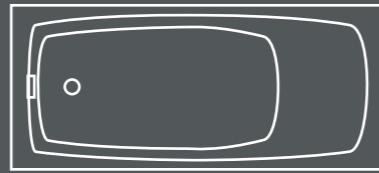

Модель elisal



Модель	Размер	Глубина	Вместимость	Внутр.длина дна	Внутренняя длина сверху	Наклон для спины
elisal	1600 × 700 мм	400 мм	85 л	1100 мм	1450 мм	↘ 40°
elisal	1600 × 750 мм	400 мм	85 л	1100 мм	1450 мм	↘ 40°

## ceraria

Одноместная прямоугольная ванна со сливом в области ног в классическом исполнении для всей семьи.

-  скомбинировать с дизайнерской облицовкой – стр. 88
-  скомбинировать с гидромассажной системой – стр. 92
-  скомбинировать с хромотерапией – стр. 98
-  скомбинировать с аудиосистемой – стр. 99
-  скомбинировать со сливом-переливом – стр. 100





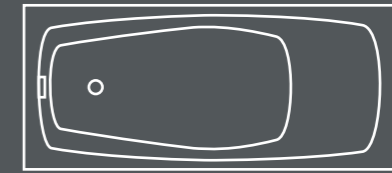

Модель ceraria



Модель	Размер	Глубина	Вместимость	Внутр.длина дна	Внутренняя длина сверху	Наклон для спины
ceraria	1700 × 700 мм	435 мм	100 л	1130 мм	1490 мм	↘ 42°
ceraria	1700 × 750 мм	405 мм	125 л	1220 мм	1570 мм	↘ 40°
ceraria	1700 × 800 мм	405 мм	125 л	1220 мм	1570 мм	↘ 40°

## caudex

Ванна с максимальной глубиной.

-  скомбинировать с дизайнерской облицовкой – стр. 88
-  скомбинировать с гидромассажной системой – стр. 92
-  скомбинировать с хромотерапией – стр. 98
-  скомбинировать с аудиосистемой – стр. 99
-  скомбинировать со сливом-переливом – стр. 100



Модель caudex





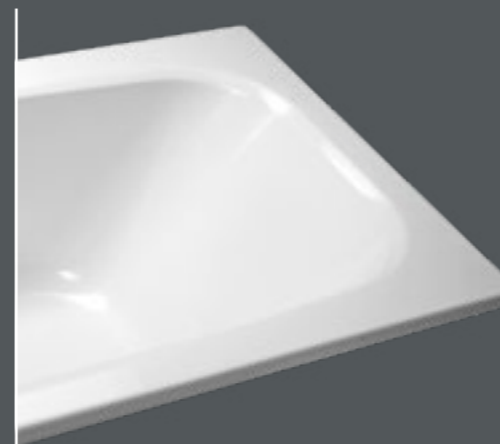

Модель	Размер	Глубина	Вместимость	Внутр.длина дна	Внутренняя длина сверху	Наклон для спины
caudex	1800 × 800 мм	505 мм	190 л	1320 мм	1630 мм	↘ 37°



elisal и ceraria – классическая форма ванны

## idria

Гармоничные круглые линии – идеальная форма ванны для купания или принятия душа.

-  скомбинировать с дизайнерской облицовкой – стр. 88
-  скомбинировать с гидромассажной системой – стр. 92
-  скомбинировать с хромотерапией – стр. 98
-  скомбинировать с аудиосистемой – стр. 99
-  скомбинировать со сливом-переливом – стр. 100

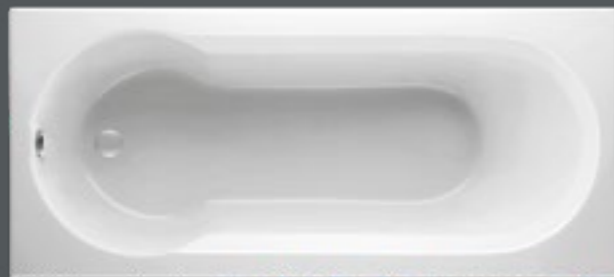





Модель idria



Модель	Размер	Глубина	Вместимость	Внутр.длина дна	Внутренняя длина сверху	Наклон для спины
idria	1700 × 700 мм	455 мм	140 л	1300 мм	1560 мм	↘ 32°
idria	1800 × 800 мм	455 мм	175 л	1360 мм	1670 мм	↘ 38°

## crassula

Удобная ванна с проработанными зонами для расположения рук.

-  скомбинировать с гидромассажной системой – стр. 92
-  скомбинировать с хромотерапией – стр. 98
-  скомбинировать с аудиосистемой – стр. 99
-  скомбинировать со сливом-переливом – стр. 100

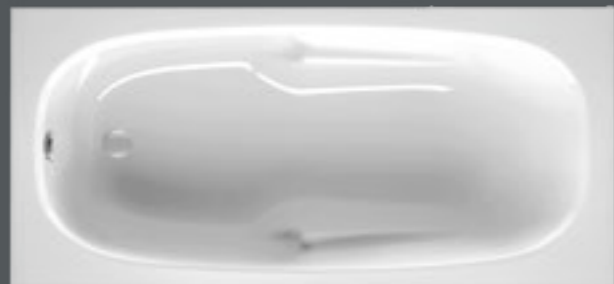

Модель crassula

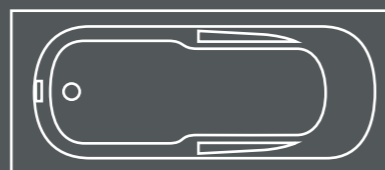





Модель	Размер	Глубина	Вместимость	Внутр.длина дна	Внутренняя длина сверху	Наклон для спины
crassula	1700 × 800 мм	435 мм	130 л	1170 мм	1530 мм	↘ 36°



# convexa

Ванна с эргономично разработанным уклоном под спину

- выпуклая область под спину
- очень плоский уклон 32° в зоне спины
- максимально расслабляющая позиция лежа

-  скомбинировать с дизайнерской облицовкой – стр. 88
-  скомбинировать с гидромассажной системой – стр. 92
-  скомбинировать с хромотерапией – стр. 98
-  скомбинировать с аудиосистемой – стр. 99
-  скомбинировать со сливом-переливом – стр. 100



Модель convexa 190/100

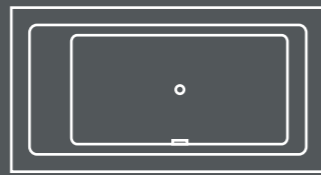

Модель	Размер	Глубина	Вместимость	Внутр.длина дна	Внутренняя длина сверху	Наклон для спины
convexa	1900 × 1000 мм	455 мм	230 л	1310 мм	1690 мм	↘ 16°/35°



Модель convexa 190/170

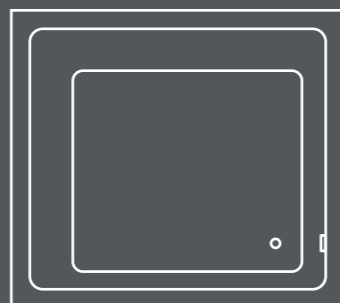

больше информации на стр. 84

Модель	Размер	Глубина	Вместимость	Внутр.длина дна	Внутренняя длина сверху	Наклон для спины
convexa	1900 × 1700 мм	460 мм	380 л	1310/1110 мм	1690/1490 мм	↘ 16°/35°



convexa 190/170 с гидромассажной системой PRICKLES

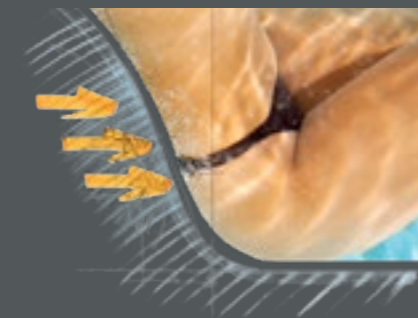

**convexa с эргономично разработанным уклоном под спину для максимально расслабленной позиции лежа**

О ВАЛЬНАЯ ФОРМА



ванны из акрила  
**ОВАЛЬНАЯ ФОРМА**



# crispa

- овальная ванна понятной симметричной формы для комфортного принятия ванны и разнообразия возможностей планирования
- мягкие скругления приглашают погрузиться в ванну
- овальная ванна duo с центральным сливом и двумя одинаковыми уклонами под спину
- овальная ванна -ипо- с приятным плоским уклоном под спину

- ☯️ [сочетать с гидромассажной системой – стр. 92](#)
- 👁️ [сочетать с хромотерапией – стр. 98](#)
- 👂 [сочетать с аудиосистемой – стр. 99](#)
- ⊕ [сочетать со сливом-переливом – стр. 100](#)



Модель crispa uno

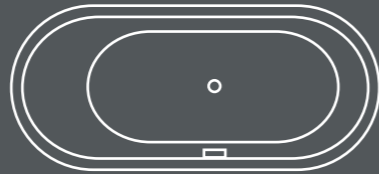

Модель	Размер	Глубина	Вместимость	Внутр.длина дна	Внутренняя длина сверху	Наклон для спины
crispa uno	1700 × 750 мм	445 мм	150 л	1250 мм	1550 мм	↘ 35° (7° Область ног)
crispa uno	1800 × 800 мм	450 мм	210 л	1330 мм	1660 мм	↘ 34° (7° Область ног)



Модель crispa duo

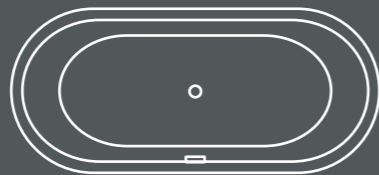

Модель	Размер	Глубина	Вместимость	Внутр.длина дна	Внутренняя длина сверху	Наклон для спины
crispa duo	1700 × 750 мм	440 мм	140 л	1190 мм	1540 мм	↘ 26°
crispa duo	1800 × 800 мм	450 мм	200 л	1325 мм	1660 мм	↘ 24°
crispa duo	1850 × 950 мм	460 мм	200 л	1310 мм	1710 мм	↘ 26°







crispa 180/80 uno



## fusaca

- эллиптическая внутренняя и внешняя форма
- идеально для купания вдвоем благодаря увеличенному внутреннему пространству и удобному уклону под спину

-  скомбинировать с гидромассажной системой – стр. 92
-  скомбинировать с хромотерапией – стр. 98
-  скомбинировать с аудиосистемой – стр. 99
-  скомбинировать со сливом-переливом – стр. 100





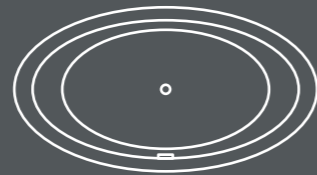

Модель fusaca



Модель	Размер	Глубина	Вместимость	Внутр.длина дна	Внутренняя длина сверху	Наклон для спины
fusaca	1900 × 1000 мм	470 мм	230 л	1245 мм	1670 мм	↘ 28°

## ubesa

Овальная ванна с центральным сливом.

-  скомбинировать с гидромассажной системой – стр. 92
-  скомбинировать с хромотерапией – стр. 98
-  скомбинировать с аудиосистемой – стр. 99
-  скомбинировать со сливом-переливом – стр. 100



Модель ubesa

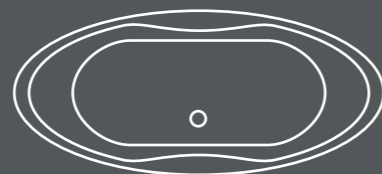

Модель	Размер	Глубина	Вместимость	Внутр.длина дна	Внутренняя длина сверху	Наклон для спины
ubesa	1800 × 800 мм	440 мм	140 л	1230 мм	1630 мм	↘ 28°







fusaca 190/100  
с подсветкой «Звездное небо»

Совершенный дизайн – эллиптические мягкие линии приглашают окунуться в мир релакса.

## nivalis oval

- мягкие линии для чистой эстетики
- комфортабельная внутренняя часть с хорошей шириной
- глубина ванны 43 см

-  скомбинировать с гидромассажной системой – стр. 92
-  скомбинировать с хромотерапией – стр. 98
-  скомбинировать с аудиосистемой – стр. 99
-  скомбинировать со сливом-переливом – стр. 100



Модель nivalis oval uno

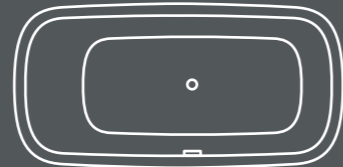

Модель	Размер	Глубина	Вместимость	Внутр.длина дна	Внутренняя длина сверху	Наклон для спины
nivalis oval uno	1800 × 900 мм	430 мм	170 л	1290 мм	1630 мм	↘ 33° (15° Область ног)



Модель nivalis oval duo

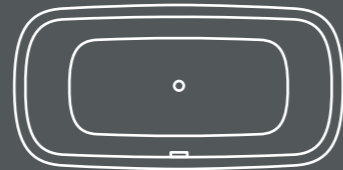

Модель	Размер	Глубина	Вместимость	Внутр.длина дна	Внутренняя длина сверху	Наклон для спины
nivalis oval duo	1800 × 900 мм	430 мм	150 л	1200 мм	1630 мм	↘ 33°







nivalis oval 180/90 duo

Гармоничный дизайн,  
вдохновленный Lamé Oval



## primo

Серия primo отмечена четким дизайном и большим пространством внутри ванны. С пристенным или угловым решением вы сможете легко спланировать пространство ванной комнаты. Primo 1 или Primo 2 доступны к заказу как вариант для одного «uno» или для двоих «duo» с двумя уклонами под спину.

-  скомбинировать с дизайнерской облицовкой – стр. 88 (кроме primo 3)
-  скомбинировать с гидромассажной системой – стр. 92
-  скомбинировать с хромотерапией – стр. 98
-  скомбинировать с аудиосистемой – стр. 99
-  скомбинировать со сливом-переливом – стр. 100

Понятный дизайн, большое внутреннее пространство, пристенное или угловое исполнение – легкое планирование вашей ванной.

## primo 1



Модель primo 1 uno

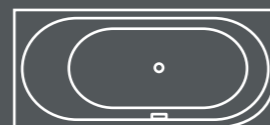

Модель primo 1 duo

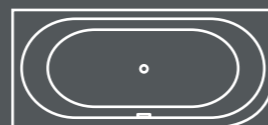

Модель	Размер	Глубина	Вместимость	Внутр.длина дна	Внутренняя длина сверху	Наклон для спины
primo 1 duo	1700 × 750 мм	440 мм	140 л	1190 мм	1540 мм	↘ 26°
primo 1 duo	1800 × 800 мм	455 мм	200 л	1330 мм	1665 мм	↘ 24°
primo 1 uno	1700 × 750 мм	445 мм	150 л	1250 мм	1550 мм	↘ 35°
primo 1 uno	1800 × 800 мм	450 мм	210 л	1330 мм	1660 мм	↘ 34°

## primo 2



Модель primo 2 uno

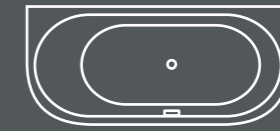

Модель primo 2 duo

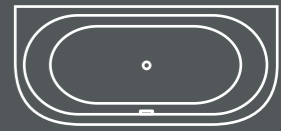

Модель	Размер	Глубина	Вместимость	Внутр.длина дна	Внутренняя длина сверху	Наклон для спины
primo 2 duo	1700 × 750 мм	440 мм	140 л	1190 мм	1540 мм	↘ 26°
primo 2 duo	1800 × 800 мм	455 мм	200 л	1330 мм	1665 мм	↘ 24°
primo 2 uno	1700 × 750 мм	445 мм	140 л	1250 мм	1550 мм	↘ 35°
primo 2 uno	1800 × 800 мм	450 мм	210 л	1330 мм	1660 мм	↘ 34°

## primo 3



Модель primo 3 uno

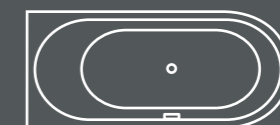

Модель primo 3 duo

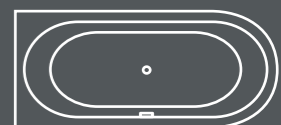

Модель	Размер	Глубина	Вместимость	Внутр.длина дна	Внутренняя длина сверху	Наклон для спины
primo 3 duo	1800 × 800 мм	455 мм	200 л	1330 мм	1665 мм	↘ 24°
primo 3 uno	1800 × 800 мм	450 мм	210 л	1330 мм	1660 мм	↘ 34°

КОМПАКТНАЯ ФОРМА



ванны из акрила  
**КОМПАКТНАЯ ФОРМА**









globosa 170x70,  
правостороннее исполнение

## globosa

- удивляющие встраиваемые варианты – решение многих проблем поиска места для ванны
- левостороннее или правостороннее исполнение
- одноместная компактная ванна со сливом в области ног

-  скомбинировать с дизайнерской облицовкой – стр. 88
-  скомбинировать с гидромассажной системой – стр. 92
-  скомбинировать с хромотерапией – стр. 98
-  скомбинировать с аудиосистемой – стр. 99
-  скомбинировать со сливом-переливом – стр. 100

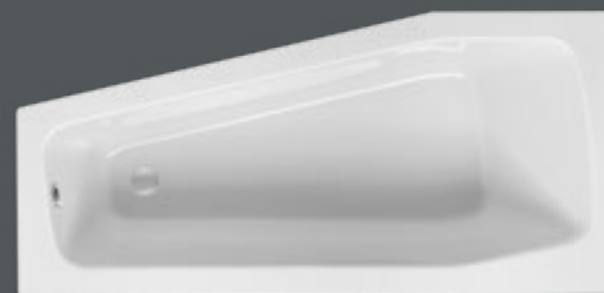

Модель globosa

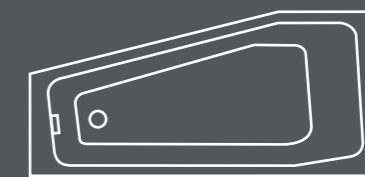

Модель	Размер	Глубина	Вместимость	Внутр. длина дна	Внутренняя длина сверху	Наклон для спины
globosa	1600 × 700 мм	450 мм	110 л	1190 мм	1440 мм	↘ 29°
globosa	1600 × 750 мм	450 мм	120 л	1190 мм	1440 мм	↘ 29°
globosa	1700 × 700 мм	450 мм	130 л	1290 мм	1545 мм	↘ 29°
globosa	1700 × 750 мм	450 мм	140 л	1290 мм	1545 мм	↘ 29°



Чудо-ванна, экономящая пространство, с большой внутренней частью и эргономичной формой – максимальный комфорт и топ-дизайн не только для маленьких ванных комнат.

## ascea

- невероятно просторная внутренняя часть несмотря на скромные внешние размеры
- практически вертикальные боковые стенки ванны в комбинации с комфортной областью под спину
- левостороннее или правостороннее исполнение
- одноместная компактная ванна со сливом в области ног
- легкая облицовка плиткой благодаря длинным сторонам ванны без отбортовки

- ☯️ скомбинировать с гидромассажной системой – стр. 92
- 👁️ скомбинировать с хромотерапией – стр. 98
- 👂 скомбинировать с аудиосистемой – стр. 99
- ⊕ скомбинировать со сливом-переливом – стр. 100



Модель ascea

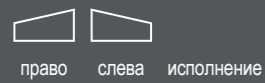
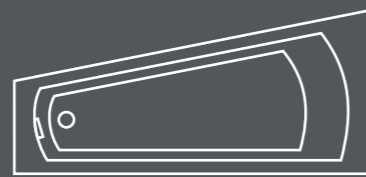

Модель	Размер	Глубина	Вместимость	Внутр.длина дна	Внутренняя длина сверху	Наклон для спины
ascea	1650 × 800 мм	460 мм	140 л	1260 мм	1530 мм	↘ 28°
ascea	1750 × 800 мм	460 мм	155 л	1360 мм	1630 мм	↘ 30°

Подходящий душевой поддон **ASYMA** Вы найдете на стр. 115

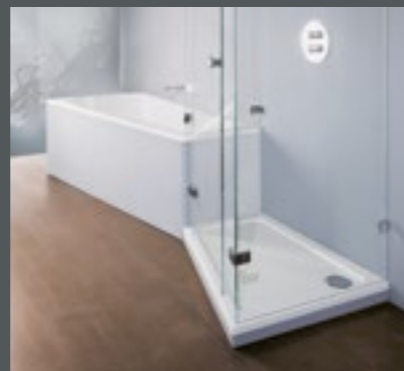
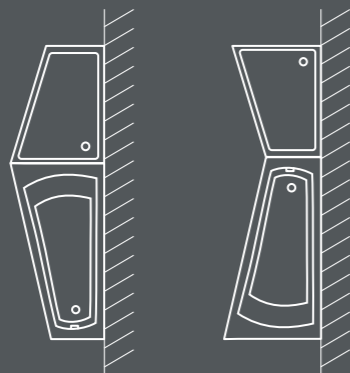





ascea 175/80  
с хромотерапией,  
левостороннее исполнение

Маленькая, но большая: комфортная область для плеч и спины, дополнена внушительной длиной дна при скромных внешних размерах.



## bombox

- компактная и гармоничная по форме ванна с удивительно просторной внутренней частью
- множество возможностей планировки ванной
- левостороннее или правостороннее исполнение

-  скомбинировать с дизайнерской облицовкой – стр. 88
-  скомбинировать с гидромассажной системой – стр. 92
-  скомбинировать с хромотерапией – стр. 98
-  скомбинировать с аудиосистемой – стр. 99
-  скомбинировать со сливом-переливом – стр. 100



Модель bombox

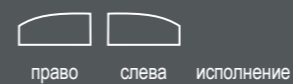
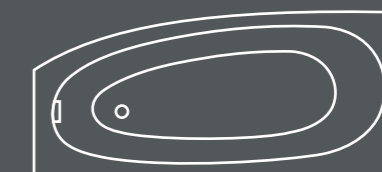

Модель	Размер	Глубина	Вместимость	Внутр. длина дна	Внутренняя длина сверху	Наклон для спины
bombox	1600 × 750 мм	450 мм	125 л	1185 мм	1465 мм	↘ 30°
bombox	1700 × 750 мм	455 мм	160 л	1275 мм	1545 мм	↘ 30°
bombox	1800 × 800 мм	460 мм	180 л	1360 мм	1620 мм	↘ 29°



**bombox с дизайнерской облицовкой  
в цвете Дуб ENDgrain Cognac**



## aurea

- одноместная компактная ванна со сливом в области ног
- левостороннее или правостороннее исполнение
- ванна с максимальной глубиной

- ☯️ скомбинировать с гидромассажной системой – стр. 92
- 👁️ скомбинировать с хромотерапией – стр. 98
- 👂 скомбинировать с аудиосистемой – стр. 99
- ⊕ скомбинировать со сливом-переливом – стр. 100



Модель aurea

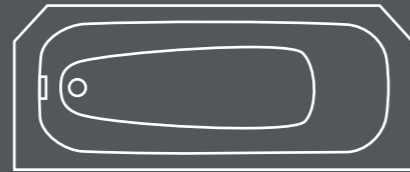

Модель	Размер	Глубина	Вместимость	Внутр.длина дна	Внутренняя длина сверху	Наклон для спины
aurea	1600 × 700 мм	400 мм	85 л	1100 мм	1450 мм	↘ 40°
aurea	1700 × 700 мм	435 мм	100 л	1130 мм	1490 мм	↘ 42°



## bursea

Одноместная прямоугольная ванна со сливом в области ног и классической формой для всей семьи.

- ☯️ скомбинировать с гидромассажной системой – стр. 92
- 👁️ скомбинировать с хромотерапией – стр. 98
- 👂 скомбинировать с аудиосистемой – стр. 99
- ⊕ скомбинировать со сливом-переливом – стр. 100

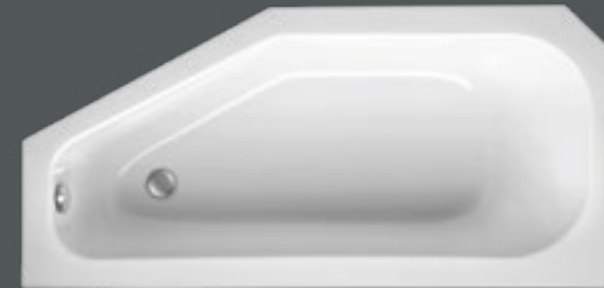

Модель bursea



Модель	Размер	Глубина	Вместимость	Внутр.длина дна	Внутренняя длина сверху	Наклон для спины
bursea	1600 × 750 мм	445 мм	130 л	1160 мм	1430 мм	↘ 30°

## stricta

Классическое решение для маленьких пространств: компактные угловые решения для любой монтажной ситуации с широкой удобной зоной для спины.

- ☯️ скомбинировать с гидромассажной системой – стр. 92
- 👁️ скомбинировать с хромотерапией – стр. 98
- 👂 скомбинировать с аудиосистемой – стр. 99
- ⊕ скомбинировать со сливом-переливом – стр. 100

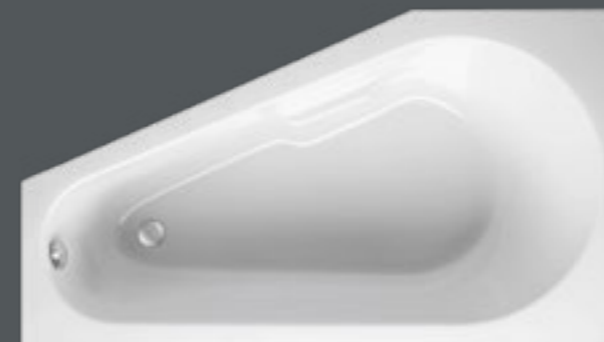

Модель stricta

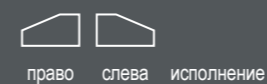

Модель	Размер	Глубина	Вместимость	Внутр.длина дна	Внутренняя длина сверху	Наклон для спины
stricta	1600 × 800 мм	440 мм	125 л	1215 мм	1500 мм	↘ 31°
stricta	1600 × 900 мм	450 мм	140 л	1215 мм	1500 мм	↘ 31°







ванны из акрила

## ШЕСТИ-/ВОСЬМИУГОЛЬНАЯ ФОРМА



## ovata

- классическое гармоничное по форме решение
- выпуклая овальная внутренняя форма с центральным сливом
- одинаковые уклоны под спину у ovata 190
- разные уклоны под спину у ovata 210

-  скомбинировать с гидромассажной системой – стр. 92
-  скомбинировать с хромотерапией – стр. 98
-  скомбинировать с аудиосистемой – стр. 99
-  скомбинировать со сливом-переливом – стр. 100



Модель ovata

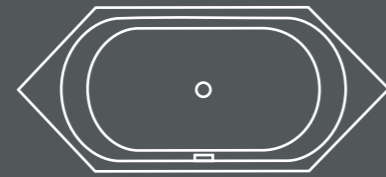





Модель	Размер	Глубина	Вместимость	Внутр.длина дна	Внутренняя длина сверху	Наклон для спины
ovata	1900 × 850 мм	450 мм	155 л	1085 мм	1375 мм	↘ 21°
ovata	2100 × 900 мм	450 мм	170 л	1210 мм	1545 мм	↘ 30° / 20°



Шестиугольная ванна обладает стильным дизайном и позволяет варьировать планирование пространства ванной комнаты.

## oleca

- благодаря практически вертикальным боковым стенкам ванны увеличена внутренняя длина ванны по дну
- эргономичная форма области для спины для наивысшего комфорта
- левостороннее и правостороннее исполнение (перенос слива)
- одноместная шестиугольная ванна со сливом в области ног и значительной длиной дна

-  скомбинировать с гидромассажной системой – стр. 92
-  скомбинировать с хромотерапией – стр. 98
-  скомбинировать с аудиосистемой – стр. 99
-  скомбинировать со сливом-переливом – стр. 100





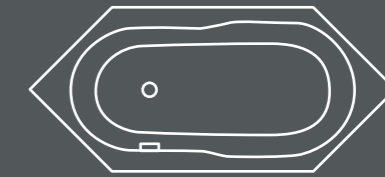

Модель oleca



Модель	Размер	Глубина	Вместимость	Внутр.длина дна	Внутренняя длина сверху	Наклон для спины
oleca	1900 × 850 мм	435 мм	190 л	1255 мм	1475 мм	↘ 30°

## optusa

- совершенная гармония формы для купания в удовольствие
- выпуклая эллиптическая внутренняя форма с центральным сливом
- два одинаковых уклона под спину для принятия ванны также вдвоем

-  скомбинировать с гидромассажной системой – стр. 92
-  скомбинировать с хромотерапией – стр. 98
-  скомбинировать с аудиосистемой – стр. 99
-  скомбинировать со сливом-переливом – стр. 100

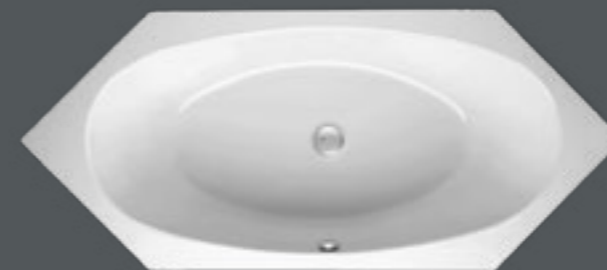

Модель optusa

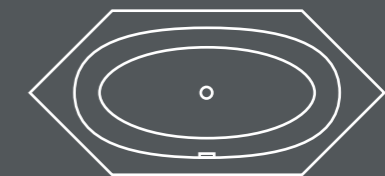

Модель	Размер	Глубина	Вместимость	Внутр.длина дна	Внутренняя длина сверху	Наклон для спины
optusa	2150 × 1000 мм	470 мм	230 л	1260 мм	1670 мм	↘ 28°



## ovata asym

- многообразие вариантов встройки благодаря асимметричному дизайну
- левостороннее и правостороннее исполнение

- комбинировать с гидромассажной системой – стр. 92
- комбинировать с хромотерапией – стр. 98
- комбинировать с аудиосистемой – стр. 99
- комбинировать со сливом-переливом – стр. 100

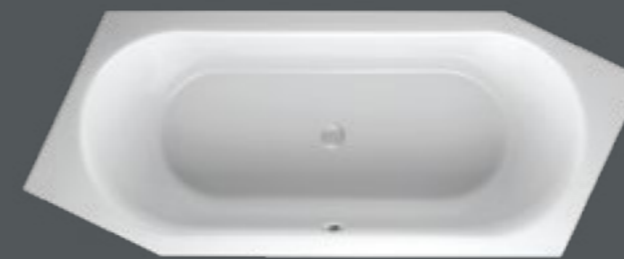

Модель ovata asym

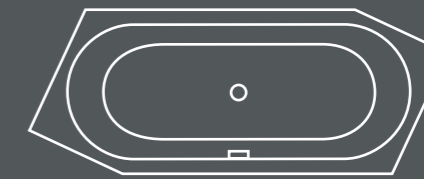

Модель	Размер	Глубина	Вместимость	Внутр. длина дна	Внутренняя длина сверху	Наклон для спины
ovata asym	2050 × 800 мм	450 мм	200 л	1330 мм	1665 мм	↘ 24°

исполнение право





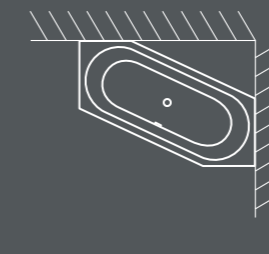

исполнение слева



Асимметричная шестиугольная ванна для свободной планировки вашей ванной комнаты

# grandis

Классическое решение – восьмиугольная ванна

-  скombинировать с гидромассажной системой – стр. 92
-  скombинировать с хромотерапией – стр. 98
-  скombинировать с аудиосистемой – стр. 99
-  скombинировать со сливом-переливом – стр. 100



Модель grandis

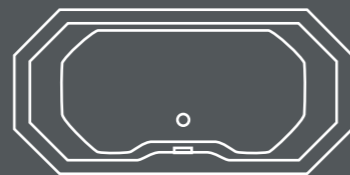

Модель	Размер	Глубина	Вместимость	Внутр.длина дна	Внутренняя длина сверху	Наклон для спины
grandis	1750 × 850 мм	420 мм	170 л	1260 мм	1590 мм	↘ 24°





ванны из акрила  
**УГЛОВАЯ ВАННА**



# senecio

- четкие линии и выпуклая внутренняя часть – грандиозное удовольствие от принятия ванны
- слив, расположенный по центру ванны, завершает элегантный дизайн
- широкий передний борт ванны обладает рядом преимуществ, например, можно удобно сидеть на нем
- скошенный уклон под спину снимает нагрузку со спины и плеч
- левостороннее и правостороннее исполнение

- 🌀 [сочетать с гидромассажной системой – стр. 92](#)
- 👁 [сочетать с хромотерапией – стр. 98](#)
- 👂 [сочетать с аудиосистемой – стр. 99](#)
- ⊕ [сочетать со сливом-переливом – стр. 100](#)



Модель senecio

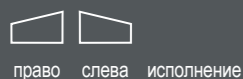
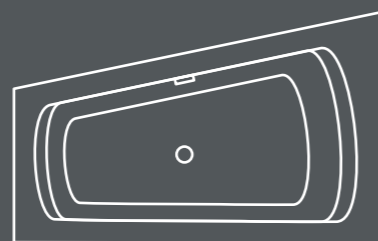

право слева исполнение

Модель	Размер	Глубина	Вместимость	Внутр.длина дна	Внутренняя длина сверху	Наклон для спины
senecio	1700 × 1050 мм	475 мм	200 л	1200 мм	1570 мм	↘ 26°
senecio	1800 × 1150 мм	475 мм	260 л	1270 мм	1640 мм	↘ 27°



senecio 180/115, правостороннее исполнение

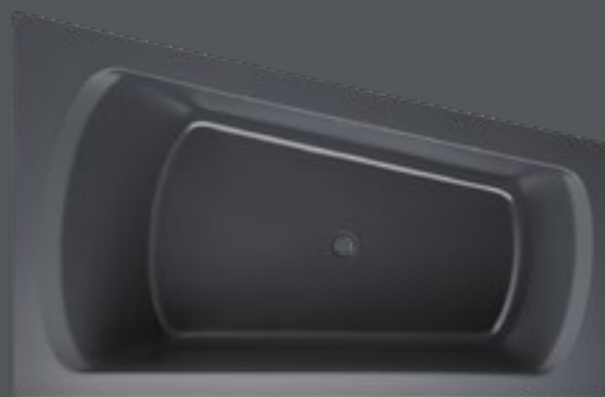





senecio, левостороннее исполнение в оттенке „серый сланец“

Бескомпромиссность для любителей стильного дизайна

# aspera



- оптимальное использование возможностей пространства благодаря асимметричности длинных сторон ванны – теперь ничего не мешает комфорту при купании
- изогнутая форма и большая полка
- левостороннее и правостороннее исполнение

-  скомбинировать с дизайнерской облицовкой – стр. 88
-  скомбинировать с гидромассажной системой – стр. 92
-  скомбинировать с хромотерапией – стр. 98
-  скомбинировать с аудиосистемой – стр. 99
-  скомбинировать со сливом-переливом – стр. 100

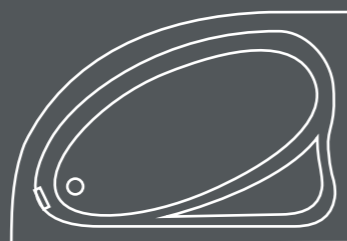

Модель aspera



   
право слева исполнение

Модель	Размер	Глубина	Вместимость	Внутр.длина дна	Внутренняя длина сверху	Наклон для спины
aspera	1500 × 1000 мм	445 мм	170 л	1220 мм	1350 мм	↘ 28°
aspera	1600 × 1000 мм	410 мм	140 л	1270 мм	1400 мм	↘ 21°
aspera	1700 × 1000 мм	450 мм	180 л	1340 мм	1520 мм	↘ 26°







aspera 170/100,  
левостороннее исполнение с дизайнерской облицовкой „белый шелковистый“

aspera – семейная ванна  
совершенство формы и стиля с дизайнерской  
облицовкой для ванн



# sedum

- маленькие внешние размеры и при этом невероятно просторная внутренняя часть
- характерная область для спины и отвесные боковые стенки
- максимальный комфорт на небольшом пространстве, глубина ванны 48,5 см

-  скомбинировать с дизайнерской облицовкой – стр. 88
-  скомбинировать с гидромассажной системой – стр. 92
-  скомбинировать с хромотерапией – стр. 98
-  скомбинировать с аудиосистемой – стр. 99
-  скомбинировать со сливом-переливом – стр. 100



Модель sepecio







Модель	Размер	Глубина	Вместимость	Внутр.длина дна	Внутренняя длина сверху	Наклон для спины
sedum	1330 × 1330 мм	485 мм	210 л	1060 мм	1380 мм	↘ 34°

Угловое решение для принятия ванны одному или вдвоем.



## berlandi

Удивительно много места – расслабляющее купание даже вдвоем.

-  скombинировать с гидромассажной системой – стр. 92
-  скombинировать с хромотерапией – стр. 98
-  скombинировать с аудиосистемой – стр. 99
-  скombинировать со сливом-переливом – стр. 100





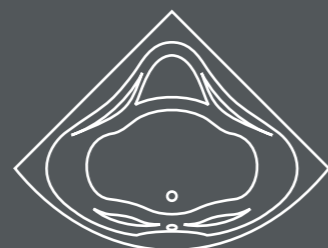

Модель berlandi



Модель	Размер	Глубина	Вместимость	Внутр.длина дна	Внутренняя длина сверху	Наклон для спины
berlandi	1400 × 1400 мм	460 мм	240 л	1225 мм	1570 мм	↘ 22°

## fascia

Угловая ванна с возможностью свободной планировкой области задней полки.

-  скombинировать с гидромассажной системой – стр. 92
-  скombинировать с хромотерапией – стр. 98
-  скombинировать с аудиосистемой – стр. 99
-  скombинировать со сливом-переливом – стр. 100





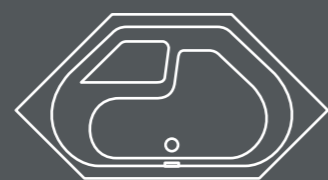

Модель fascia



Модель	Размер	Глубина	Вместимость	Внутр.длина дна	Внутренняя длина сверху	Наклон для спины
fascia	1500 × 1500 мм	460 мм	280 л	1290 мм	1570 мм	↘ 32° / 5°

## optica

Ванна с зоной для сидения и полок – угловое решение для принятия ванны одному или вдвоем.

-  скombинировать с гидромассажной системой – стр. 92
-  скombинировать с хромотерапией – стр. 98
-  скombинировать с аудиосистемой – стр. 99
-  скombинировать со сливом-переливом – стр. 100





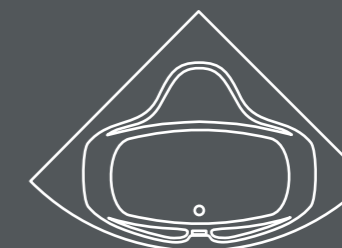

Модель optica



Модель	Размер	Глубина	Вместимость	Внутр.длина дна	Внутренняя длина сверху	Наклон для спины
optica	1500 × 1500 мм	435 мм	150 л	1130 мм	1560 мм	↘ 30°

## arista

Угловая ванна с возможностью свободной планировкой области задней полки.

-  скombинировать с гидромассажной системой – стр. 92
-  скombинировать с хромотерапией – стр. 98
-  скombинировать с аудиосистемой – стр. 99
-  скombинировать со сливом-переливом – стр. 100



Модель arista

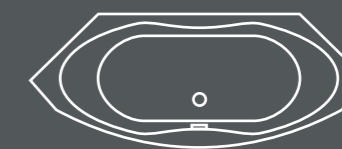

Модель	Размер	Глубина	Вместимость	Внутр.длина дна	Внутренняя длина сверху	Наклон для спины
arista	2010 × 800 мм	430 мм	140 л	1200 мм	1630 мм	↘ 28°







ванны из акрила  
**для большого  
пространства**



## convexa 190/170

- просторная ванна с эргономично оформленной зоной для спины
- выпуклая область под спину с плоским уклоном в 35°
- вместительная двойная ванна для 2 или 3 человек
- две различные посадочные длины объединены в одной ванне
- А с длиной дна 1100 мм и В – 1310 мм

-  скомбинировать с дизайнерской облицовкой – стр. 88
-  скомбинировать с гидромассажной системой – стр. 92
-  скомбинировать с хромотерапией – стр. 98
-  скомбинировать с аудиосистемой – стр. 99
-  скомбинировать со сливом-переливом – стр. 100



Модель convexa 170

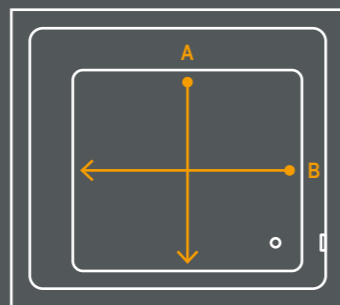





Модель	Размер	Глубина	Вместимость	Внутр.длина дна	Внутренняя длина сверху	Наклон для спины
convexa	1900 × 1700 мм	460 мм	380 л	1310 / 1110 мм	1690 / 1490 мм	↘ 16° / 35°



convexa с эргономично оформленными зонами для спины для максимального расслабления лежа.

## venosa

Ванна, которая позволит играть с пространством ванной комнаты при его планировании и принесет настоящее удовольствие от купания.

-  скомбинировать с гидромассажной системой – стр. 92
-  скомбинировать с хромотерапией – стр. 98
-  скомбинировать с аудиосистемой – стр. 99
-  скомбинировать со сливом-переливом – стр. 100





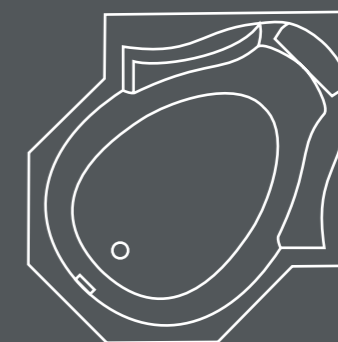

Модель venosa



Модель	Размер	Глубина	Вместимость	Внутр.длина дна	Внутренняя длина сверху	Наклон для спины
venosa	1850 × 1590 мм	485 мм	310 л	1150 мм	1530 мм	↘ 35°

## coperi

Роскошный оазис наслаждения посреди вашей ванной комнаты.

-  [сочетать с гидромассажной системой – стр. 92](#)
-  [сочетать с хромотерапией – стр. 98](#)
-  [сочетать с аудиосистемой – стр. 99](#)
-  [сочетать со сливом-переливом – стр. 100](#)







Модель coperi



Модель	Размер	Глубина	Вместимость	Внутр.длина дна	Внутренняя длина сверху	Наклон для спины
coperi	1950 × 1950 мм	460 мм	410 л	1330 мм / 1250 мм	1700 мм	↘ 18°   27°   33°

## afra

XXL-ванна с особенно большим внутренним пространством – для купания вдвоем, троим или ...

-  [сочетать с гидромассажной системой – стр. 92](#)
-  [сочетать с хромотерапией – стр. 98](#)
-  [сочетать с аудиосистемой – стр. 99](#)
-  [сочетать со сливом-переливом – стр. 100](#)

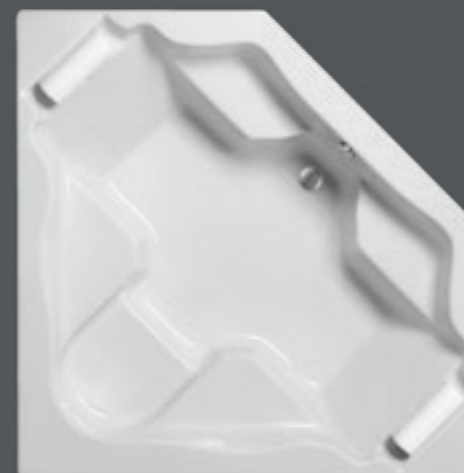



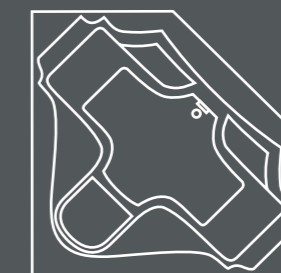

Модель afra



Модель	Размер	Глубина	Вместимость	Внутр.длина дна	Внутренняя длина сверху	Наклон для спины
afra	1700 × 1700 мм	500 мм	315 л	1260 мм	1970 мм	↘ 34°

## felina

- восьмиугольная форма для множества вариантов организации пространства в ванной комнате
- мягкие валики для головы

-  [сочетать с гидромассажной системой – стр. 92](#)
-  [сочетать с хромотерапией – стр. 98](#)
-  [сочетать с аудиосистемой – стр. 99](#)
-  [сочетать со сливом-переливом – стр. 100](#)



Модель felina

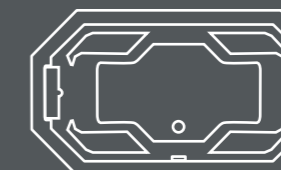

Модель	Размер	Глубина	Вместимость	Внутр.длина дна	Внутренняя длина сверху	Наклон для спины
felina	2000 × 1120 мм	475 мм	260 л	1200 мм	1790 мм	↘ 35°



## ДИЗАЙНЕРСКАЯ ОБЛИЦОВКА ДЛЯ ВАНН

Дизайнерская облицовка для ванн – тактильно прекрасное, невероятно устойчивое и легкое в монтаже решение для ванны. Запатентованная дизайнерская облицовка от mauerberger с различным декором открывает новый взгляд на обустройство ванной комнаты. Декор под дерево, визуально и тактильно едва ли отличающийся от настоящего дерева, а также однотонные цвета с бархатистой матовой поверхностью премиум-класса можно идеально подобрать под любую мебель в вашей ванной комнате.

Высочайшей надежности и точного соответствия размерам мы достигаем благодаря массивному основанию из минерального камня – монтажники будут в восторге! Просто установите ванну и задвиньте под нее дизайнерскую облицовку Mauerberger. Абсолютно без каких-либо креплений к стене или полу, только заполните стык ванны и облицовки силиконом – и буквально за считанные минуты дизайнерская облицовка вашей ванны готова!

Новая дизайнерская облицовка от mauerberger вдохновит вас на стильный дизайн и покажет интеллигентное решение для облицовки акриловых встраиваемых и особенно гидромассажных ванн.

## Декор под дерево (на выбор)

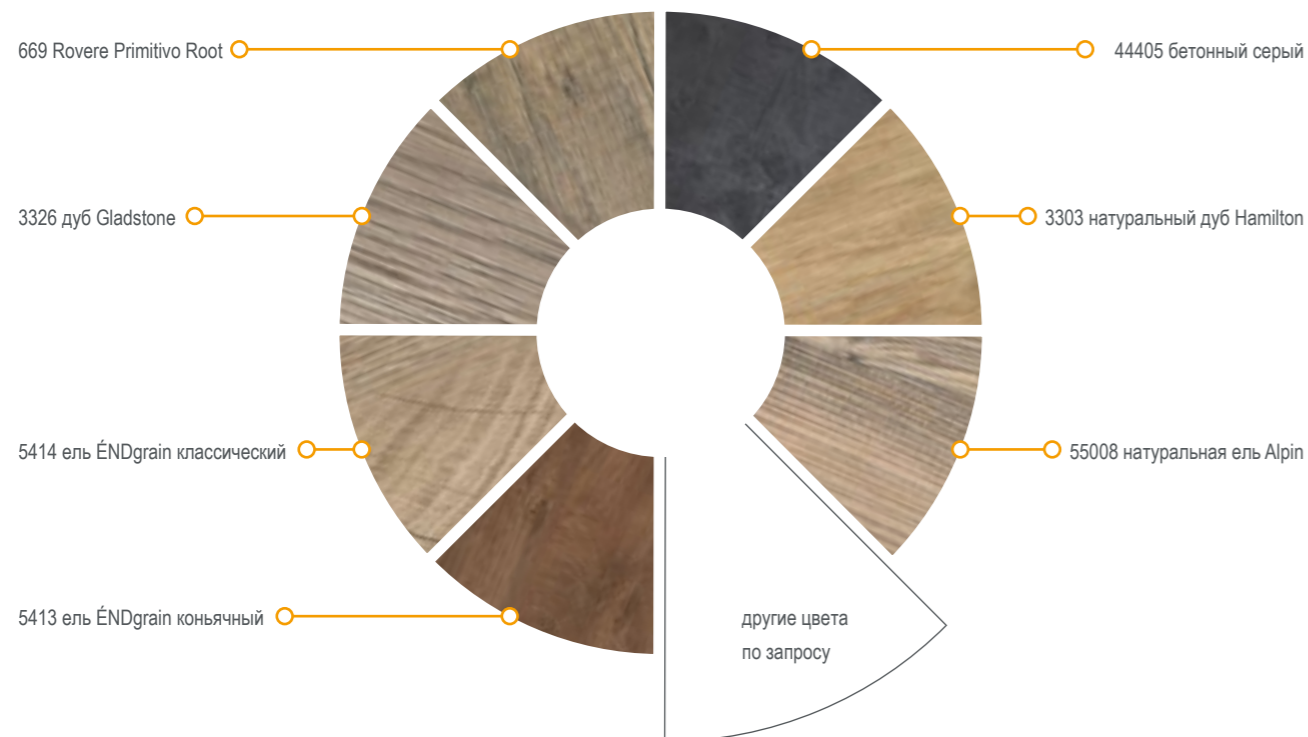

## Матовые моноцвета (на выбор, другие – по запросу)

Декоративные поверхности мы заказываем только у проверенных поставщиков: *Egger, Kaindl, Pfeleiderer, Fundermax, ABET* или *APRA*. Таким образом, наши клиенты могут подобрать декор облицовочной панели аналогичный мебели для ванной комнаты ведущих производителей.

Идея и цвет: от теплого коричневого и благородного серого до трендового розового или красного – целая палитра матовых моноцветов на любой вкус и для любого дизайна.

Наша дизайнерская облицовочная панель в минерально-белом оттенке обеспечит бесшовный переход к белой глянцевой поверхности акриловой ванны.



## Идеально для гидромассажных ванн mauerberger

При облицовке плиткой ванн с гидромассажем возникают проблемы: нужно предусмотреть технический лючок, вентиляционные отверстия и другие дорогостоящие конструкции. Многочасовой монтаж, высокая стоимость и ограниченность доступа к тех.системам обеспечены.

Дизайнерская облицовка mauerberger – идеальное решение для гидромассажных ванн! В случае необходимости обслуживания или ремонта облицовочная панель просто отодвигается, а практически незаметные вентиляционные отверстия могут быть сделаны прямо на панели заводским методом.

Быстрый монтаж, чудесные тактильные свойства, легкий доступ к коммуникациям, высокая устойчивость, повышенная шумоизоляция.



Вентиляционные отверстия, 1–3 прорези

## Можно скомбинировать с любой формой ванны

Наша дизайнерская облицовка – новое слово в дизайне ванных комнат. Это по-настоящему вдохновляющее и интеллигентное решение для облицовки встраиваемых и гидромассажных ванн из акрила от mauerberger. Декор под дерево, визуально и тактильно едва ли отличающийся от настоящего дерева, а также однотонные цвета с бархатистой матовой поверхностью премиум-класса дают идеальную сочетаемость с любой мебелью в вашей ванной комнате. Новая дизайнерская облицовка для ванн mauerberger расширяет возможности инновационного планирования ванной.



## Прослужит долго и удовлетворит самые высокие требования клиента

Высочайшая стабильность и точное соответствие размерам – важные преимущества нашей дизайнерской облицовки. Этого мы достигли благодаря основе из минерального камня. Верхняя поверхность из высококачественного шпона водоустойчива, а ухаживать за ней можно с помощью самых обычных бытовых средств. Установка облицовочной панели не требует дополнительных вспомогательных средств или фиксации к стене или полу – просто задвиньте панель под ванну и заполните шов силиконом, буквально за считанные минуты дизайнерская облицовка вашей ванны готова!



## И сразу можно наслаждаться принятием ванны

Облицовка ванны плиткой или пластиковыми панелями – вчерашний день. Быстро, без грязи, без дополнительных конструкций и услуг мастеров – дизайнерская облицовочная панель mauerberger просто задвигается под ванну! Специальные крепления под бортом ванны удерживают массивную дизайнерскую панель в устойчивом положении. Осталось лишь заполнить стык силиконом, открыть воду и можно начинать ритуал принятия ванны.



### Технические параметры:

- общая высота дизайнерской облицовочной панели: 565 мм для монтажной высоты ванны 600 мм. Высоту панели мы можем без проблем сделать выше или ниже по вашему запросу.
- облицовочная панель может быть подрезана снизу
- при необходимости можно добавить лючок
- простой доступ к коммуникациям или гидромассажной технике – возможность свободы в работе за счет того, что панель можно легко отодвинуть
- дизайнерская облицовочная панель доступна к заказу одновременно с акриловой или гидромассажной ванной mauerberger



## ГИДРОМАССАЖНЫЕ ВАННЫ

mauersberger превратит вашу ванну  
в персональное джакузи

Ванна отображает качество вашей жизни!

Неважно, в холодной или теплой воде, купание всегда улучшает кровообращение и поддерживает наше здоровье. В воде вес тела уменьшается на 90%. При этом расслабляются мышцы и разгружаются суставы. Вы чувствуете себя практически невесомым.

В теплой ванне расширяются сосуды, улучшается кровообращение и, как следствие, усиливаются функции иммунной системы организма. Выводятся шлаки, и вегетативная нервная система достигает состояния глубокого расслабления.

Принятие прохладной ванны особенно приятно в жаркие летние дни, оно освежает и охлаждает. Благодаря сосудосуживающему действию исчезает отечность и боль в мышцах после тренировки.

Создайте КУЛЬТУРУ КУПАНИЯ у себя дома!

Окунитесь в гидромассажную ванну mauersberger. Ощутите на себе пульсирующую энергию стихии воды в ее первозданном виде!





## Гидромассажные ванны индивидуально по типу



### BALANCE – морское путешествие

- массаж пузырьками воздуха
- форсунки в области ног
- регулировка мощности от мягкой до сильной
- улучшает состояние кожи, стимулирует соединительные ткани



### THERAPIE – массажная практика

- массаж благодаря напору воды
- форсунки расположены по сторонам, а также в области спины и ног
- мощный массирующий эффект
- оживляет мышцы, расслабляет суставы и позвоночник



### ENERGIE – оздоровительный отпуск

- массаж с помощью пузырьков воздуха и напора воды
- объединяет в себе модели Balance и Therapie
- 3D-эффект: массаж всего тела
- стимулирует кровообращение, избавляет от мышечных и суставных блокад



### PRICKLES – эффект шампанского

- массаж всего тела с помощью теплых пенящихся струек воды
- королевский класс среди гидромассажных ванн
- веерно распределяемая струя воды с напором и пузырьками воздуха
- встроенная цветная подсветка для эффектной оптики



Больше информации вы найдете здесь:

> [mauersberger.eu/гидромассажные-системы](https://mauersberger.eu/гидромассажные-системы)



## Преимущества гидромассажных ванн mauersberger

### СУПЕРПЛОСКИЕ ФОРСУНКИ

Гидромассажные форсунки mauersberger суперплоские и эргономично вписаны в форму ванны. Все для совершенного удовольствия от принятия гидромассажной ванны и эстетичности ванны.

### ИНТУИТИВНО ПОНЯТНАЯ ПАНЕЛЬ УПРАВЛЕНИЯ

Все клавиши обладают понятным оптически дизайном и легко понятны. Мягкая подсветка дополнит комфорт от использования панели.

### ПРОВЕРЕННОЕ КАЧЕСТВО

Гидромассажные ванны mauersberger – проверенный честный немецкий продукт, подтвержденный нормами безопасности Торгово-промышленной палаты ФРГ. Приобретая нашу ванну, вы также получаете протокол проверки качества с данными и оценкой вашей персональной гидромассажной ванны.

### НЕВЕРОЯТНО ТИХО

Тестирования, проведенные Институт Фраунхоф, подтверждают соблюдение немецкого стандарта шумоизоляции 4109. Самые тихие показатели шума у систем THERAPIE, PRICKLES и BALANCE шепот. Система THERAPIE и THERAPIE ритуал для спины и ног соответствуют

даже невероятно высоким требованиям по стандарту SSt III. Мы предоставляем вам рекомендации по монтажу для поддержания безупречной звукоизоляции.

### ГИГИЕНА – НЕ ПРОСТО СЛОВО ДЛЯ НАС

При производстве гидромассажных ванн мы практически без исключений используем полиэтиленовые трубы, проверенные микробиологами и сертифицированные по стандарту DVGW W270. Их гладкая внутренняя поверхность препятствует налипанию и оседанию грязи. Используемый материал не содержит пластификатор или схожих присадок. Все системы по умолчанию оснащены гигиенической системой самоосушения, защитой от сухого хода и диджитальным пультом управления.

### УСТОЙЧИВОСТЬ

Наши гидромассажные ванны по умолчанию обладают массивным усилением борта ванны для наибольшей устойчивости и надежности.

### ЭКСКЛЮЗИВНОЕ ДОП.ОСНАЩЕНИЕ

По вашему выбору – все, чтобы создать ваш персональный гидромассажный бассейн.

## Наши форсунки в действии

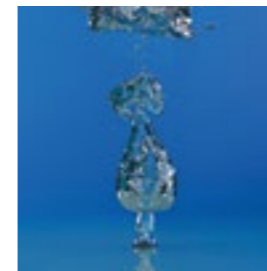

### BALANCE

Воздушная форсунка, Ø 18 мм

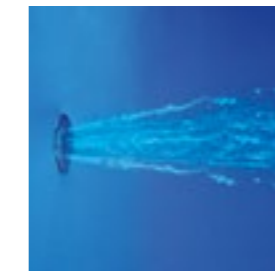

### THERAPIE

Форсунка Jet „Фонтан“, Ø 28 мм

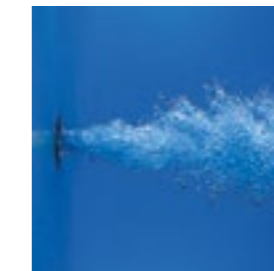

### ENERGY

Форсунка Jet, Ø 50 мм



### PRICKLES

Форсунка „Пенная“, Ø 28 мм



Чтобы получить больше информации о работе той или иной форсунки, загляните на наш сайт



Здесь вы можете загрузить каталог: [mauersberger.eu/загрузить](https://mauersberger.eu/загрузить)



Ванна 190/100  
с подсветкой  
«Звездное небо»



## Цветная подсветка

Положительное влияние света и цвета на человеческую психику давно доказано учеными. Высококачественная световая система превратит вашу ванную в сказку "Тысяча и одна ночь". Особенно в ненастное или холодное время года принятие теплой ванны с плавно сменяющейся подсветкой оказывает прекрасное влияние на ваше внутреннее состояние.

2 или 4 светодиодных прожектора RGB отвечают за автоматическую смену цветового спектра. Интенсивный свет освещает всю ванну. Постепенную смену цветов можно остановить специальной кнопкой. Светодиоды высокой производительности 3 W, Ø 40 мм.

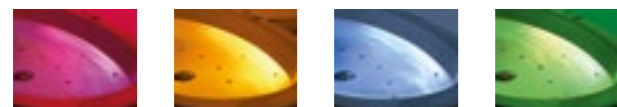

**КРАСНЫЙ** заряжает энергией и активностью, действует тепло и интенсивно

**ЖЕЛТЫЙ** дарит радость, отвечает за легкость и хорошее настроение

**ЗЕЛЕНЫЙ** отдых и регенерация, ощущение баланса и гармонии

**СИНИЙ** действует успокаивающе и расслабляюще, увеличивает способность к концентрации

## Хромотерапия Wish

Два или четыре плоских RGB-LED-прожектора светятся различными цветами и управляются с плоской панели с рядом настраиваемых опций.



## Эффект звездного неба

16 маленьких светодиодов, расположенных в верхней части ванны, отвечают за плавную смену цветов и эффектную объемную подсветку ванны. Регулируются с помощью отдельной кнопки с возможностью остановки.



## Звуковая терапия

Здоровье и ритм, музыка и тембр тесно связаны между собой. Ванна как резонирующее тело становится проводником звука, проникающего во все уголки организма человека. Откройте мир звуков заново благодаря беспроводной передаче данных Bluetooth.

Аудиосистема для ванн и гидромассажных ванн со звукоусилителями: от 2 до 4 динамиков расположились незаметно на задней стороне ванны. Передача вашей любимой музыки по Bluetooth.

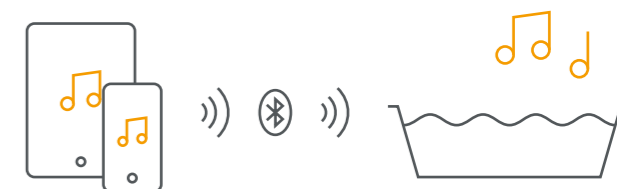

Беспроводная передача музыки по Bluetooth



сливная арматура SQUARE



## Сливные гарнитуры

### SQUARE

Слив-перелив с наливом в шикарном дизайне

- с или без налива воды на выбор
- вода сливается с помощью скрытого перелива
- слив через Click-вентиль

указание: использование возможно не для всех моделей ванн



### УВЕЛИЧЕННЫЙ УРОВЕНЬ ВОДЫ

Слив-перелив с повышенным уровнем воды – поверните вентиль и уровень воды станет больше.

указание: использование возможно не для всех моделей ванн



### MULTIPLEX И MULTIPLEX TRIO

Слив-перелив от Viega для всех ванн, с или без налива – все, как вы сами решите



### СЛИВ-ПЕРЕЛИВ С НИЗКОЙ МОНТАЖНОЙ ВЫСОТОЙ

всего 8,5 см под ванной



### ПОЛУАВТОМАТИЧЕСКОЕ НАПОЛНЕНИЕ ВАННЫ

Элементы управления Multiplex Trio регулируют и сохраняют заданную температуру, объем подачи и уровень воды. Нет необходимости следить за ванной. В комбинации с гарнитурой наполнения водой мы предлагаем смеситель Trio E как альтернативу классическому крану. С помощью смартфонов Apple вы можете управлять краном даже на расстоянии. Преимущество: смеситель Trio E-Armaturen уже предустановлен на ванну mauerberger.

указание: использование возможно не для всех моделей ванн

### УСИЛЕНИЕ БОРТА ВАННЫ

И без того надежные ванны и душевые поддоны mauerberger могут быть дополнены опцией усиления борта ванны с помощью быстросохнущей литевой смолы.



### РУЧКА ДЛЯ ВАННЫ „PORTO“ Длина = 300 мм, хром

Дизайн, функциональность и надежность



### ПОДУШКА ДЛЯ ВАННЫ „SMOOTHIE“

Мягкий гибкий полиуретановый материал, подходит к любой форме ванны, крепление на присоски (при необходимости легко снимается), цвета: серебро или черный



### ПОДУШКА ДЛЯ ВАННЫ БЕЛЫЙ И КРЕМОВЫЕ ОТТЕНКИ

Мягкое, пластичное наполнение идеально подходит форме головы, наволочка снимается, надежное крепление на ванну на присоски.



## Морская соль для купания

Натуральная очищенная морская соль в нежных кристаллах с чудесными насыщенными ароматами сделают ритуал принятия ванны незабываемым. Обладает высокими уходовыми свойствами, нейтрализует кислоты, очищает поры и выводит шлаки. Растворяясь без остатка и не образуя пены, морская соль для купания mauerberger предназначена специально для беспрепятственного использования в ваннах с гидромассажной системой.

указание: натуральный продукт, может образовываться небольшой осадок в ванне по уровню воды. Наши высококачественные ванны легки в уходе и очистке.



Ароматы:

**ЛАВАНДА** настоящие французские соцветия лаванды – аутентичное удовольствие для создания беззаботного настроения, окунитесь в мечты о Cote d' Azure!

**РОЗОВЫЙ ГРЕЙПФРУТ** любите грейпфрут? Тогда этот терпкий фруктовый аромат точно для вас! Бодрит разум и чувства, дарит хорошее настроение в хмурые дни.

**ЛЕМОГРАСС** экзотичный цитрусовый аромат. Фейерверк запаха в чистой соли Мертвого моря.

**ГРАНАТ** сладкий и фруктовый – настоящий гренадин в вашей ванне!

**ОКЕАН** приятный маскулинный аромат простора и моря приятен для тела и души. Соль для купания, которая бодрит и одновременно погружает в сладкие мечтания.

**ЗИМНИЕ СНЫ** купание в холодный зимний или осенний вечер. Чувственный тонкий аромат глинтвейна и ванильных пряностей.

**САНДАЛОВОЕ ДЕРЕВО** тонкий аромат для мужчин. Освежает и нравится не только мужчинам.



## душ

Комплекты душевых поддонов, душевые поверхности и душевые поддоны mauerberger убеждают своим дизайном и функциональностью.

- идеальная гигиеничность и легкий уход благодаря однородной поверхности без пор из высококачественного сантехнического акрила
- глянцевая или инновационная матовая поверхность с антискользящими свойствами R10 для ряда серий
- высокая устойчивость всех серий mauerberger обеспечивают безопасность и надежность
- продолжительная герметичность благодаря непрерывающейся поверхности и интегрированного изолирующего материала для ряда серий
- комплекты душевого поддона, состоящие из 1 части, для быстрого и безошибочного монтажа

Душевые поддоны и поверхности mauerberger – идеальное решение для вашей ванной!

mauerberger 



инновационная матовая поверхность, прошедшая испытания Союзом работников технического надзора ФРГ с антискользящими свойствами R10 (оценочная группа C)



3D-обзор на сайте для лучшего понимания продукта



Особые решения с подходящей герметизацией (в зависимости от монтажной ситуации), вариативность выбора размеров



простой монтаж всех душевых поддонов и поверхностей



различные монтажные высоты: с бортом, малобарьерные, вровень с полом.

# ОБЗОР ДУШЕВЫХ ПОДДОНОВ И ПОВЕРХНОСТЕЙ

КОМПЛЕКТ ДУШЕВОГО ПОДДОНА ИЗ АКРИЛА „DAVISI“

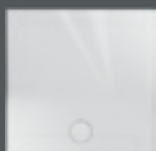

стр. 106

ДУШЕВАЯ ПОВЕРХНОСТЬ ИЗ АКРИЛА „ISCA“

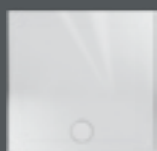

стр. 122

ДУШЕВЫЕ ПОДДОНЫ ИЗ АКРИЛА



стр. 110



ДУШЕВЫЕ ЕДИНСТВА ИЗ АКРИЛА БЕЗ ГЕРМЕТИЗАЦИОННОГО МАТЕРИАЛА



стр. 116



ДУШЕВЫЕ ЕДИНСТВА ИЗ АКРИЛА С ГЕРМЕТИЗАЦИОННЫМ МАТЕРИАЛОМ



стр. 116



ДУШЕВАЯ ПОВЕРХНОСТЬ ИЗ МИНЕРАЛЬНОГО КАМНЯ „VERGO“ из 10 мм мощного минерального материала



стр. 126

Монтаж



поддон приклеивается или ставится на раму, состоящую из одной части



компактное единство, состоящее из одной части



с опорной рамой с ножками или пенополистироловой опорой



компактное единство, состоящее из 1 или 2 частей



компактное единство, состоящее из 1 или 2 частей, с герметизационным материалом



компактное единство, состоящее из одной части

Герметичность



предустановленная герметизация



предустановленная герметизация



выполняемая отдельно

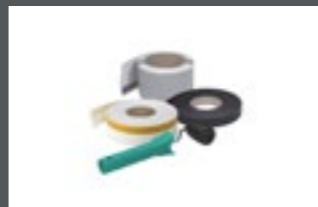

выполняемая отдельно



предустановленная герметизация

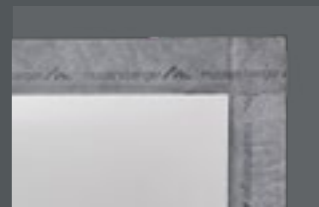

предустановленная герметизация

Сопротивление скольжению

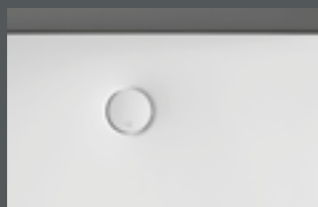

матовая акриловая поверхность R10

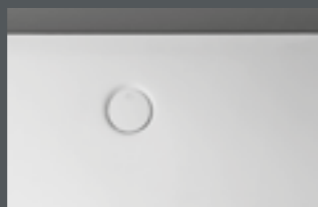

матовая акриловая поверхность R10



опционально антискользящее покрытие



опционально антискользящее покрытие

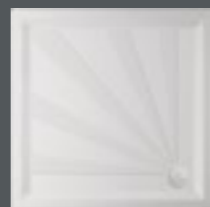

опционально антискользящее покрытие



матовая минеральная поверхность R10

Вариативность размеров

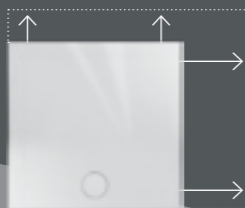

гибкие размеры

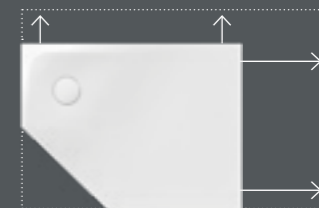

размер на выбор и возможность персональной проектировки формы



## ДУШЕВАЯ ПОВЕРХНОСТЬ -DAVISI

- Превосходная гармоничная форма без видимого внешнего контура с боковым сливом – главные отличительные черты -davisi-.
- Гигиеничен и легок в уходе – непрерывная поверхность из превосходного сантехнического акрила.
- Новая акриловая поверхность в белоснежном оттенке с матовым финишем невероятно приятна на ощупь. Антискользящие свойства R10 по стандарту DIN 51130 в оценочной группе С подтверждены актуальным сертификатом Союза работников технического надзора Германии.
- Разумеется, этот продукт доступен и в привычном глянцевом исполнении.
- Мы гарантируем быстрый и надежный монтаж душевой поверхности благодаря ровности и стабильности оборотной стороны. Уже встроенный герметизационный материал обеспечивает высочайшую изоляцию. Возможны как малобарьерные варианты с монтажной высотой от 1 до 3 см (см.фото), так и полностью вровень с полом.

## Малобарьерный комплект душевого поддона из акрила -davis-

- малобарьерная душевая поверхность из приятного на ощупь, теплого литого сантехнического акрила
- лучшие гигиенические свойства благодаря непрерывной поверхности
- легкость в уходе – беспроблемная чистка
- равномерный уклон
- децентрированный слив: эlegantный дизайн, также возможен в белом матовом исполнении
- встроенный в поддон герметизационный материал для идеальной изоляции
- высота бортов 40 мм со слегка скругленным, прямым и ровным ребром
- общая монтажная высота 40 мм, массивное усиление оборотной стороны
- отверстие под слив 90 мм, возможно использование различных сливных гарнитуров
- поверхность из сантехнического акрила можно без проблем отшлифовать в домашних условиях, избавиться от царапин или сколов



Модель	Размеры	слива	высота Монтажная	размер сливного отверстия
davis	900 × 800 мм	□	40 мм	90 мм
davis	900 × 900 мм	□	40 мм	90 мм
davis	1000 × 750 мм	□	40 мм	90 мм
davis	1000 × 800 мм	□	40 мм	90 мм
davis	1000 × 900 мм	□	40 мм	90 мм
davis	1000 × 1000 мм	□	40 мм	90 мм
davis	1100 × 800 мм	□	40 мм	90 мм
davis	1100 × 900 мм	□	40 мм	90 мм
davis	1200 × 750 мм	□	40 мм	90 мм
davis	1200 × 800 мм	□	40 мм	90 мм
davis	1200 × 900 мм	□	40 мм	90 мм
davis	1200 × 1000 мм	□	40 мм	90 мм
davis	1300 × 750 мм	□	40 мм	90 мм
davis	1300 × 800 мм	□	40 мм	90 мм
davis	1300 × 900 мм	□	40 мм	90 мм
davis	1300 × 1000 мм	□	40 мм	90 мм
davis	1400 × 750 мм	□	40 мм	90 мм
davis	1400 × 800 мм	□	40 мм	90 мм
davis	1400 × 900 мм	□	40 мм	90 мм
davis	1400 × 1000 мм	□	40 мм	90 мм
davis	1600 × 800 мм	□	45 мм	90 мм
davis	1600 × 900 мм	□	45 мм	90 мм



### ГИБКАЯ МОНТАЖНАЯ ВЫСОТА

благодаря слегка скругленному борту ванны (высота 40мм):  
уровень с полом – малобарьерный – с бортом.  
абсолютная ровность и прямота бортов поддона



### МАТОВАЯ БЕЛАЯ ПОВЕРХНОСТЬ

антискользящие свойства R10 по стандарту DIN 51130 в оценочной группе С подтверждены актуальным сертификатом Союза работников технического надзора Германии



### ГЛЯНЦЕВАЯ ПОВЕРХНОСТЬ

легко моется, соответствует высочайшим гигиеническим стандартам



### НОРМА ГЕРМЕТИЗАЦИЯ 18534-1 идеально соблюдена.

Требуемый изолирующий материал уже интегрирован в душевой поддон -davis-. Сантехнический акрил не подлежит классификации воздействия воды согласно стандарту, поэтому необходима только изоляция со стеной и полом. Поскольку герметизационный материал уже интегрирован в -davis-, отпадает необходимость делать изоляцию под душевым поддоном.



### ВАРИАНТЫ МОНТАЖА

- Просто приклеить к полу с помощью быстросохнущего клея
- Легкий и гибкий монтаж на ножки или подиум
- С устойчивой монтажной рамой, состоящей из одной части

**НОВИНКА:** вид душевого комплекта снизу →



### 3D-ОБЗОР

Посмотрите, чтобы лучше понять устройство комплекта душевого поддона -davis-

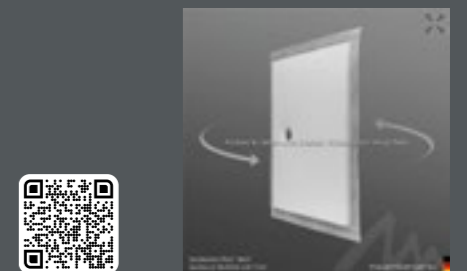



## ДУШЕВЫЕ ПОДДОНЫ ИЗ АКРИЛА

ТОП 5 критериев для дизайнеров при планировании душевых поддонов и поверхностей

1. герметичность/надежный монтаж
2. устойчивость
3. высокие антискользящие свойства
4. гигиеничность и легкость очистки
5. монтаж в соответствии с нормами

С душевыми поддонами и поверхностями mauersberger все эти требования соблюдены.



## Душевые поддоны из акрила

- сантехнический акрил обладает теплой приятной на ощупь поверхностью
- поддоны mauerberger, которые без исключения производятся из литого окрашенного в массу акрила, отличаются особой долговечностью
- сантехнический акрил имеет плотную поверхность, устойчивую к скольжению
- за окрашенным в массу сантехническим акрилом душевых поддонов mauerberger легко ухаживать, он подлежит легкому косметическому ремонту в домашних условиях
- многообразие форм и размеров от 80 x 70 см до 170 x 90 см
- душевые поддоны mauerberger доступны в плоском и суперплоском исполнении



### ВАРИАНТЫ МОНТАЖА

- A) с рамой с ножками и рельсой
- B) с пенополистирольной опорой



A) душевой поддон + рама с ножками + рельса или настенный анкер  
(необходимы комплектующие: например, слив или изоляция)



B) душевой поддон + пенополистирольная опора  
(необходимы комплектующие: например, слив или изоляция)

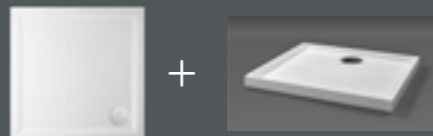

### ГИБКИЕ МОНТАЖНЫЕ ВЫСОТЫ

вровень с полом – малобарьерный – с бортом  
абсолютная ровность и прямота бортов поддона



### ПОВЕРХНОСТЬ ИЗ АКРИЛА

теплая, приятная на ощупь поверхность высококачественного сантехнического акрила обеспечивает идеальную гигиеничность благодаря отсутствию пор

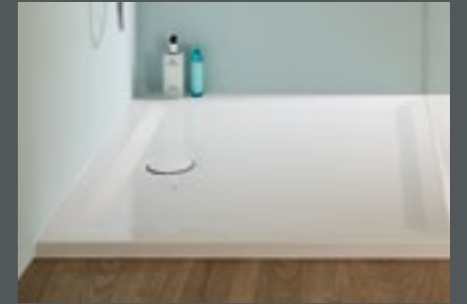

### ДОПОЛНИТЕЛЬНОЕ УСИЛЕНИЕ БОРТА

И без того надежные душевые поддоны mauerberger могут быть дополнены опцией усиления борта поддона с помощью быстросохнущей литевой смолы.



### ПОВЕРХНОСТЬ С АНТИСКОЛЬЗЯЩИМИ СВОЙСТВАМИ

Все душевые поддоны из нашего ассортимента могут быть снабжены покрытием «антискольжение». Эта антискользящая поверхность доступна к заказу в двух исполнениях. Антискользящее покрытие подвержено естественному износу, со временем антискользящие свойства уменьшаются. При нормальном домашнем использовании мы рекомендуем обновлять покрытие раз в 3-5 лет эксплуатации. Для длительного использования в промышленной, общественной отраслях это покрытие подходит условно.

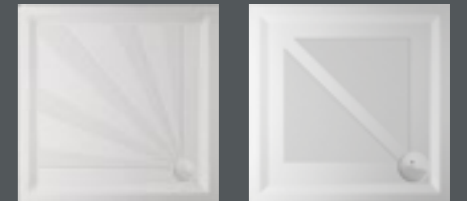

Medic-антискольжение

Voll-антискольжение



### ТЕСТ НА ПРОЧНОСТЬ ДУШЕВЫХ ПОДДОНОВ

Доказательство устойчивости и высокого качества наших продуктов.



## Душевые поддоны – прямоугольная форма

Модель	Размеры	размер сливного отверстия	исполнение	монтажная высота до отверстия слива по дну ванны	размер сливного отверстия
lutea	800 × 700 мм	□	суперплоский	50 мм	90 мм
lutea	800 × 750 мм	□	суперплоский	50 мм	90 мм
lutea	800 × 750 мм	□	плоский	70 мм	90 мм
lutea	800 × 750 мм	□	глубокий	165 мм	52 мм
lutea	800 × 800 мм	□	суперплоский	45 мм	90 мм
lutea	800 × 800 мм	□	плоский	85 мм	90 мм
lutea	800 × 800 мм	□	глубокий	180 мм	52 мм
localis	900 × 700 мм	□	суперплоский	50 мм	90 мм
localis	900 × 750 мм	□	суперплоский	45 мм	90 мм
localis	900 × 750 мм	□	плоский	80 мм	90 мм
localis	900 × 750 мм	□	глубокий	165 мм	52 мм
localis	900 × 800 мм	□	суперплоский	50 мм	90 мм
localis	900 × 800 мм	□	плоский	80 мм	90 мм
localis	900 × 800 мм	□	глубокий	165 мм	52 мм
localis	900 × 900 мм	□	суперплоский	45 мм	90 мм
localis	900 × 900 мм	□	плоский	80 мм	90 мм
localis	900 × 900 мм	□	глубокий	180 мм	52 мм
litop	1000 × 700 мм	□	суперплоский	50 мм	90 мм
litop	1000 × 750 мм	□	суперплоский	50 мм	90 мм
litop	1000 × 750 мм	□	плоский	80 мм	90 мм
litop	1000 × 800 мм	□	суперплоский	45 мм	90 мм
litop	1000 × 900 мм	□	суперплоский	50 мм	90 мм
litop	1000 × 1000 мм	□	суперплоский	50 мм	90 мм
lupina	1100 × 750 мм	□	суперплоский	50 мм	90 мм
lupina	1100 × 800 мм	□	суперплоский	50 мм	90 мм
lupina	1100 × 900 мм	□	суперплоский	50 мм	90 мм
lupina	1200 × 750 мм	□	суперплоский	50 мм	90 мм
lupina	1200 × 800 мм	□ □	суперплоский	55 мм	90 мм
lupina	1200 × 900 мм	□	суперплоский	55 мм	90 мм
lupina	1200 × 1000 мм	□	суперплоский	50 мм	90 мм
lupina	1200 × 1200 мм	□	суперплоский	55 мм	90 мм
lupina	1300 × 750 мм	□	суперплоский	50 мм	90 мм
lupina	1300 × 800 мм	□	суперплоский	50 мм	90 мм
lupina	1300 × 900 мм	□	суперплоский	50 мм	90 мм
lupina	1300 × 1000 мм	□	суперплоский	50 мм	90 мм
lupina	1400 × 750 мм	□	суперплоский	50 мм	90 мм
lupina	1400 × 800 мм	□	суперплоский	50 мм	90 мм
lupina	1400 × 900 мм	□	суперплоский	55 мм	90 мм
lupina	1400 × 1000 мм	□	суперплоский	50 мм	90 мм
lupina	1600 × 750 мм	□	суперплоский	50 мм	90 мм
lupina	1600 × 800 мм	□	суперплоский	60 мм	90 мм
lupina	1600 × 900 мм	□	суперплоский	50 мм	90 мм
lupina	1700 × 750 мм	□	суперплоский	50 мм	90 мм
lupina	1700 × 800 мм	□	суперплоский	60 мм	90 мм
lupina	1700 × 900 мм	□	суперплоский	50 мм	90 мм

## Душевые поддоны – специальные решения

Модель	Размеры	размер сливного отверстия	исполнение	монтажная высота до отверстия слива по дну ванны	размер сливного отверстия
septor	800 × 800 мм	□	плоский	70 мм	90 мм
septor	900 × 900 мм (40 мм)	□	суперплоский	50 мм	90 мм
septor	900 × 900 мм (45 мм)	□	суперплоский	50 мм	90 мм
septor	1000 × 1000 мм	□	суперплоский	45 мм	90 мм
circi	900 × 800 мм	□	суперплоский	50 мм	90 мм
circi	1000 × 800 мм	□	суперплоский	50 мм	90 мм
circi	1000 × 900 мм	□	суперплоский	50 мм	90 мм
aphylla	800 × 800 мм	□	плоский	60 мм	90 мм
aphylla	900 × 900 мм	□	суперплоский	50 мм	90 мм
aphylla	900 × 900 мм	□	плоский	65 мм	90 мм
aphylla	1000 × 1000 мм	□	суперплоский	50 мм	90 мм
albis	900 × 800 мм	□	суперплоский	50 мм	90 мм
albis	1000 × 800 мм	□	суперплоский	55 мм	90 мм
albis	1000 × 900 мм	□	суперплоский	50 мм	90 мм
asyma	1000 × 800 мм	□	суперплоский	50 мм	90 мм
cissus	900 × 900 мм	□	плоский	75 мм	90 мм
cissus	1000 × 1000 мм	□	суперплоский	60 мм	90 мм
argenta	900 × 900 мм	□	плоский	60 мм	90 мм



Модель litop 100/100 sf



Модель septor 100/50 sf



Модель circi 100/90 sf



Модель aphylla 90/90 sf



Модель albis 100/90 sf



Модель asyma 100/80 sf



Модель cissus 100/100 sf



Модель argenta 90/90 f

## СИСТЕМА ДУШЕВОГО ПОДДОНА ИЗ АКРИЛА

Системы душевых поддонов из акрила – это комплектность, готовая к установке и состоящая из 1-ой или 2-х частей.

С усилением борта и монтажной рамой по всему периметру с регулируемыми по высоте и передвигаемыми ножками – невероятно надежная система с оптимальным распределением нагрузки.

С системами душевого поддона mauerberger мы гарантируем вам быстрый и, прежде всего, надежный монтаж.

Решение, которое убеждает!



## Система душевого поддона

### Ее преимущества

- быстрый и понятный монтаж
- ошибки монтажа практически исключены
- высочайшая устойчивость
- надежность планирования благодаря предустановленной комплектной системе
- гибкая монтажная высота (вровень с полом – малобарьерный – с бортом)
- монтажная рама по всему периметру с регулируемыми ножками, трубы без проблем могут быть надстроены, а распределение нагрузки оптимально

### Особенности

- высота борта 30мм
- компактная система, состоящая из 1-й или 2-х частей
- рама устанавливается в 25 мм от внешнего края душевого поддона для удобной облицовки плиткой
- непрерывная, надежно соединенная с поддоном массивная рама для оптимального распределения нагрузки
- шумоизолирующие ножки, регулируемые по высоте и передвигаемые в
- усиление борта поддона



### МОНТАЖ – ВАРИАНТ А

компактная предустановленная система, состоящая из одной части

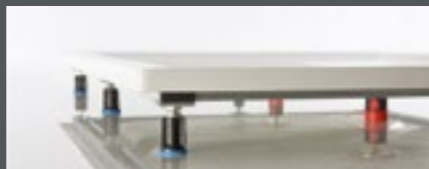

### МОНТАЖ – ВАРИАНТ В

компактная предустановленная система из душевого поддона и рамы (1 часть)



### АНТИСКОЛЬЗЯЩАЯ ПОВЕРХНОСТЬ

Все душевые поддоны из нашего ассортимента могут быть снабжены покрытием «антискольжение». Эта антискользящая поверхность доступна к заказу в двух исполнениях. Антискользящее покрытие подвержено естественному износу, со временем антискользящие свойства уменьшаются. Покрытие выглядит хорошо на акриловой поверхности и по желанию может быть обновлено.

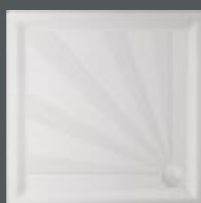

Medic-антискольжение

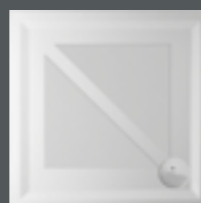

Voll-антискольжение



### 3D-ОБЗОР

•Посмотрите, чтобы лучше понять устройство душевого поддона



## Система душевого поддона с герметизационным материалом

### Ее преимущества

- быстрый и понятный монтаж
- ошибки монтажа практически исключены
- высочайшая устойчивость
- надежность планирования благодаря предустановленной комплектной системе
- гибкая монтажная высота (вровень с полом – малобарьерный – с бортом)
- монтажная рама по всему периметру с регулируемыми ножками, трубы без проблем могут быть надстроены, а распределение нагрузки оптимально.

### Особенности

- высота борта 15 мм
- интегрированный герметизационный материал для соблюдения нормы изоляции 18534-1
- компактная система, состоящая из 1-й или 2-х частей
- рама устанавливается в 25 мм от внешнего края душевого поддона для удобной облицовки плиткой
- непрерывная, надежно соединенная с поддоном массивная рама для оптимального распределения нагрузки
- шумоизолирующие ножки, регулируемые по высоте и передвигаемые в
- усиление борта поддона



### МОНТАЖ – ВАРИАНТ А

компактная предустановленная система, состоящая из одной части



### МОНТАЖ – ВАРИАНТ В

компактная предустановленная система из душевого поддона и рамы (1 часть), которую легко надстроить, оптимальное распределение нагрузки



### АНТИСКОЛЬЗЯЩАЯ ПОВЕРХНОСТЬ

Все душевые поддоны из нашего ассортимента могут быть снабжены покрытием «антискольжение». Эта антискользящая поверхность доступна к заказу в двух исполнениях. Антискользящее покрытие подвержено естественному износу, со временем антискользящие свойства уменьшаются. Покрытие выглядит хорошо на акриловой поверхности и по желанию может быть обновлено.

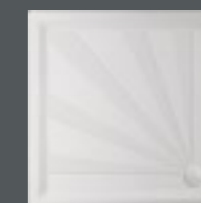

Medic-антискольжение



Voll-антискольжение



### 3D-ОБЗОР

Посмотрите, чтобы лучше понять устройство душевого поддона



## Доступные размеры систем душевого поддона



Модель	Размеры	размер сливного отверстия	исполнение	монтажная высота душевого поддона до отверстия слива по дну ванны без ножек	размер сливного отверстия
lutea	800 × 700 мм	□	суперплоский	50 мм	90 мм
lutea	800 × 750 мм	□	суперплоский	50 мм	90 мм
lutea	800 × 800 мм	□	суперплоский	45 мм	90 мм
localis	900 × 700 мм	□	суперплоский	50 мм	90 мм
localis	900 × 750 мм	□	суперплоский	45 мм	90 мм
localis	900 × 800 мм	□	суперплоский	50 мм	90 мм
localis	900 × 900 мм	□	суперплоский	45 мм	90 мм
litop	1000 × 700 мм	□	суперплоский	50 мм	90 мм
litop	1000 × 750 мм	□	суперплоский	50 мм	90 мм
litop	1000 × 800 мм	□	суперплоский	45 мм	90 мм
litop	1000 × 900 мм	□	суперплоский	50 мм	90 мм
litop	1000 × 1000 мм	□	суперплоский	50 мм	90 мм
lupina	1100 × 750 мм	□	суперплоский	50 мм	90 мм
lupina	1100 × 800 мм	□	суперплоский	50 мм	90 мм
lupina	1100 × 900 мм	□	суперплоский	50 мм	90 мм
lupina	1200 × 750 мм	□	суперплоский	50 мм	90 мм
lupina	1200 × 800 мм	□ □	суперплоский	55 мм	90 мм
lupina	1200 × 900 мм	□	суперплоский	55 мм	90 мм
lupina	1200 × 1000 мм	□	суперплоский	50 мм	90 мм
lupina	1200 × 1200 мм	□	суперплоский	55 мм	90 мм
lupina	1300 × 750 мм	□	суперплоский	50 мм	90 мм
lupina	1300 × 800 мм	□	суперплоский	50 мм	90 мм
lupina	1300 × 900 мм	□	суперплоский	50 мм	90 мм
lupina	1300 × 1000 мм	□	суперплоский	50 мм	90 мм
lupina	1400 × 750 мм	□	суперплоский	50 мм	90 мм
lupina	1400 × 800 мм	□	суперплоский	50 мм	90 мм
lupina	1400 × 900 мм	□	суперплоский	55 мм	90 мм
lupina	1400 × 1000 мм	□	суперплоский	50 мм	90 мм
lupina	1600 × 750 мм	□	суперплоский	50 мм	90 мм
lupina	1600 × 800 мм	□	суперплоский	60 мм	90 мм
lupina	1600 × 900 мм	□	суперплоский	50 мм	90 мм
lupina	1700 × 750 мм	□	суперплоский	50 мм	90 мм
lupina	1700 × 800 мм	□	суперплоский	60 мм	90 мм
lupina	1700 × 900 мм	□	суперплоский	50 мм	90 мм

## ДУШЕВАЯ ПОВЕРХНОСТЬ ИЗ АКРИЛА -ISCA-

- Душевая поверхность isca – настоящая инновация от mauerberger, об этом свидетельствует европейский патент Nr. 3031371
- Непрерывная безбарьерная душевая поверхность из приятного на ощупь, теплого высококачественного акрила
- Калиброванное ребро поддона с бесшовным минималистичным переходом к остальной части поддона
- Новая акриловая поверхность отличается прекрасными тактильными свойствами с матовым финишем и тепловатым белом оттенком. Актуальный сертификат Союза работников технического надзора ФРГ от января 2016г. Подтверждает антискользящие свойства R10 по шкале DIN51130 в оценочной группе C.
- Разумеется, этот продукт доступен и в привычном глянцевом исполнении – на поверхности нет пор, благодаря чему ее легко чистить и она соответствует высочайшим гигиеническим стандартам. Фрезерованное преломленное ребро в комбинации с интегрированным герметизационным материалом обеспечивает бесшовный переход к полу или стене. Поставляется в восьми различных размерах, монтажная высота на выбор от 5 до 15 см.



## Душевая поверхность из акрила вровень с полом -isca-

- Безбарьерная душевая поверхность из приятного на ощупь, теплого высококачественного акрила
- Непрерывная душевая поверхность обеспечивает идеальную гигиену и легка в уходе
- Равномерный уклон – децентрированный слив: все для функционального дизайна
- Продуманная и легкая для установки система из одной части с монтажной рамой, герметизационным материалом и регулируемыми по высоте ножками
- Простой, быстрый и, прежде всего, надежный монтаж; поставляется как готовая к установке комплектность
- Минимальная монтажная высота 5 см при погружном сливном гарнитуре и 11 см со стандартным сливным гарнитуром
- Массивное усиление оборотной стороны – благодаря этому лучшие шумоизолирующие свойства
- Гибкие размеры, например, 124 x 82см – возможно! Просто спросите нас!



монтажная высота  
душевого поддона

до отверстия слива  
по дну ванны без ножек

Модель	Размеры	размеры вариативны	размер сливного отверстия	монтажная высота	монтажная высота душевого поддона до отверстия слива по дну ванны без ножек	размер сливного отверстия
isca	900 × 900 мм	1000 × 1000 мм	□	безбарьерный	50 мм	90 мм
isca	1000 × 800 мм	1100 × 900 мм	□	безбарьерный	50 мм	90 мм
isca	1000 × 900 мм	1100 × 1000 мм	□	безбарьерный	50 мм	90 мм
isca	1000 × 1000 мм	1100 × 1100 мм	□	безбарьерный	50 мм	90 мм
isca	1200 × 800 мм	1300 × 900 мм	□	безбарьерный	50 мм	90 мм
isca	1200 × 900 мм	1300 × 1000 мм	□	безбарьерный	50 мм	90 мм
isca	1200 × 1000 мм	1300 × 1100 мм	□	безбарьерный	50 мм	90 мм
isca	1200 × 1200 мм	1300 × 1300 мм	□	безбарьерный	50 мм	90 мм
isca	1400 × 800 мм	1500 × 900 мм	□	безбарьерный	50 мм	90 мм
isca	1400 × 900 мм	1500 × 1000 мм	□	безбарьерный	50 мм	90 мм
isca	1400 × 1000 мм	1500 × 1100 мм	□	безбарьерный	50 мм	90 мм
isca	1600 × 900 мм	1700 × 1000 мм	□	безбарьерный	50 мм	90 мм
isca	1600 × 1000 мм	1700 × 1100 мм	□	безбарьерный	50 мм	90 мм



### МОНТАЖНАЯ ВЫСОТА

Беспрерывная безбарьерная душевая поверхность – калиброванное ребро поддона для бесшовного перехода, абсолютная прямота и ровность бортов поддона



### МАТОВАЯ ЧИСТО-БЕЛАЯ ПОВЕРХНОСТЬ

антискользящие свойства R10 по стандарту DIN 51130 в оценочной группе C подтверждены актуальным сертификатом Союза работников технического надзора Германии



### ГЛЯНЦЕВАЯ ПОВЕРХНОСТЬ

легко моется, соответствует высочайшим гигиеническим стандартам



### ИНТЕГРИРОВАННАЯ ГЕРМЕТИЗАЦИЯ

абсолютное соблюдение нормы изоляции 18534-1, свободно переставляемые ножки, трубы могут быть легко надстроены

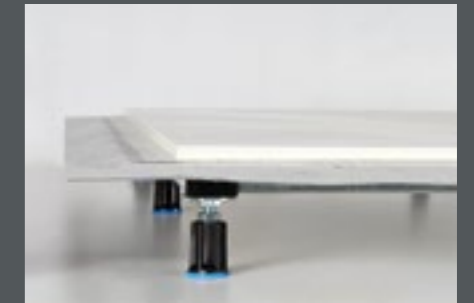

### ПРЕДУСТАНОВЛЕННАЯ КОМПЛЕКТНАЯ СИСТЕМА

1 часть – ошибки монтажа практически исключены, лучшая шумоизоляция благодаря массивному усилению оборотной стороны поддона



### 3D-ОБЗОР

Посмотрите, чтобы лучше понять устройство душевого поддона -isca-

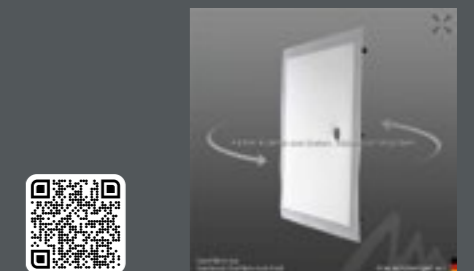





## ДУШЕВАЯ ПОВЕРХНОСТЬ ИЗ МИНЕРАЛЬНОГО МАТЕРИАЛА -VERGO-

Мы создаем идеальный микс эстетики и свободы от барьеров благодаря нашим суперплоским и вровень с полом сериям. Душевые поддоны vergo® суперплоские, при этом они изготовлены из массивного 10-миллиметрового минерального камня. Материал представлен не только в классическом матово-белом, но и в ряде цветных вариантов.

Материал невероятно устойчив к загрязнениям, износостоек и поэтому легок в уходе. Даже при возникновении повреждений их легко устранить в домашних условиях с помощью подходящих средств. Минеральный материал mauersberger обладает высочайшими антискользящими свойствами класса R10 оценочной группы C по стандарту DIN51130.

Минимальная монтажная высота от 6 см до 15 см гарантирует безбарьерное душевое удовольствие. Душевая поверхность vergo® поставляется как компактная предустановленная система с интегрированным герметизационным материалом для изоляции пола и стен. Бесшовная, сплошная гармоничная душевая поверхность из минерального материала vergo® не просто легка в уходе и очистке, она является оптимальным по гигиеничности решением для душевой зоны. Душевая поверхность vergo® гарантирует вам высочайшую шумоизоляцию – также при попадании струй воды – благодаря массивному усилению оборотной стороны поддона.

Vergo® доступна к заказу в индивидуально для вас подобранном размере.

## Душевая поверхность из минерального материала вровень с полом -vergo-

- 10-миллиметровый минеральный материал с дополнительным массивным усилением оборотной стороны – высокая степень шумоизоляции
- гигиеничность душевой поверхности по всей ее площади
- поверхность с матовым финишем – не имеет пор и соответствует высочайшим гигиеническим стандартам качества
- сопротивление скольжению R10 по стандарту DIN51130/оценочная группа C (Сертификат Союза работников технадзора ФРГ от 05/2015)
- легкость ухода – повреждения без проблем можно устранить в домашних условиях с помощью подходящих средств
- точность соблюдения размеров, абсолютная прямота и ровность бортов поддона
- фрезерованный слегка преломленный край, благодаря этому оптимальный переход к плитке и минимальный шов
- герметизационный материал – с двух сторон интегрирован в -vergo- – идеальная изоляция стены и пола
- минимальная монтажная высота 6 см (при погружном сливном гарнитуре) до 20 см с регулируемыми ножками

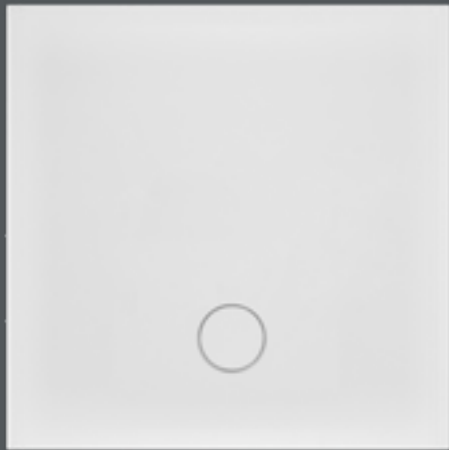

модель	Размер	размеры вариативны	монтажная высота	размер сливного отверстия
vergo	800 × 800 мм	890 × 890 мм	безбарьерный	90 мм
vergo	900 × 900 мм	990 × 990 мм	безбарьерный	90 мм
vergo	1000 × 800 мм	1090 × 890 мм	безбарьерный	90 мм
vergo	1000 × 900 мм	1090 × 990 мм	безбарьерный	90 мм
vergo	1000 × 1000 мм	1090 × 1090 мм	безбарьерный	90 мм
vergo	1200 × 800 мм	1290 × 890 мм	безбарьерный	90 мм
vergo	1200 × 900 мм	1290 × 990 мм	безбарьерный	90 мм
vergo	1200 × 1000 мм	1290 × 1090 мм	безбарьерный	90 мм
vergo	1200 × 1200 мм	1290 × 1290 мм	безбарьерный	90 мм
vergo	1300 × 900 мм	1390 × 990 мм	безбарьерный	90 мм
vergo	1400 × 900 мм	1490 × 990 мм	безбарьерный	90 мм
vergo	1400 × 1000 мм	1490 × 1090 мм	безбарьерный	90 мм
vergo	1500 × 900 мм	1590 × 990 мм	безбарьерный	90 мм
vergo	1500 × 1000 мм	1590 × 1090 мм	безбарьерный	90 мм
vergo	1600 × 900 мм	1690 × 990 мм	безбарьерный	90 мм
vergo	1600 × 1000 мм	1690 × 1090 мм	безбарьерный	90 мм
vergo	1700 × 900 мм	1790 × 990 мм	безбарьерный	90 мм



### МОНТАЖНАЯ ВЫСОТА

Беспрерывная безбарьерная душевая поверхность – калиброванное ребро поддона для бесшовного перехода, абсолютная прямота и ровность бортов поддона.



### МИНЕРАЛЬНАЯ ПОВЕРХНОСТЬ

Идеальная гигиеничность благодаря высококачественной однородной поверхности без пор из минерального материала с сопротивлением скольжению R10 (группа C).

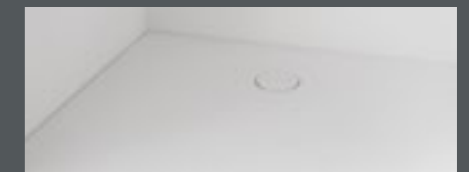

крышка слива из минерального материала



### ОТГИБКА КРАЯ = прощайте, силиконовые швы!

Душевые поверхности из минерального материала vergo® могут быть изготовлены с отгибкой края по стороне, прилегающей к стене. При этом отпадает необходимость силиконового шва. Плитка наклеивается с легким выступом или заподлицо.



### ОТБОРТОЧКА

Для выравнивания разницы высот стороны душевой поверхности, смотрящие в помещение могут быть произведены с отбортовкой.



### ГИБКИЕ СПЕЦИАЛЬНЫЕ РЕШЕНИЯ

Положение слива по желанию клиента может быть смещено в сторону или в угол. Расстояние до края поддона при этом должно быть минимум 25 см от центра слива.

Возможно выбрать любой размер до 2200 × 1500 мм

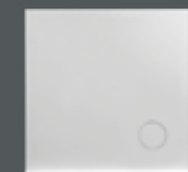

Свободный выбор положения слива



Придание нужной формы

## Сливные гарнитур

### TEMPOPLEX

монтажная высота 8 см в сборе, хромированный



### TEMPOPLEX

монтажная высота 6 см в сборе, хромированный



### TEMPOPLEX PLUS

с повышенной пропускной способностью  
монтажная высота 9 см в сборе, хромированный



### TEMPOPLEX

с вертикальным выходом  
монтажная высота 8 см в сборе, хромированный



### ЛОВУШКА ДЛЯ ВОЛОС

для всех гарнитуров temporex



## Чистка и уход

### ПОЛИРОВОЧНЫЙ НАБОР

для глянцевых акриловых поверхностей  
содержит: 1 шт. Unipoldur Polish, 1 шт. полировальная салфетка



### МАССА ДЛЯ РЕМОНТА

для акриловых поверхностей, белый FG1, для заполнения повреждений поверхности, 15g



### ПОЛИРОВОЧНЫЙ И ШЛИФОВАЛЬНЫЙ НАБОР

для глянцевых акриловых поверхностей  
содержит: каждой по 1 шт. наждачка для влажной шлифовки (1000, 1500, 2000), 1 шт. Unipoldur Polish, 1 шт. полировальная салфетка



### МАССА ДЛЯ РЕМОНТА

для акриловых поверхностей, чисто-белый, для заполнения повреждений поверхности, 15g



### ПЕНА-ОЧИСТИТЕЛЬ

для акриловых и минеральных поверхностей 500ml, для удаление сильных загрязнений, финиш без разводов и осадка



Больше комплектующих вы найдете:  
> [mauersberger.eu/комплектующие/](https://mauersberger.eu/комплектующие/)

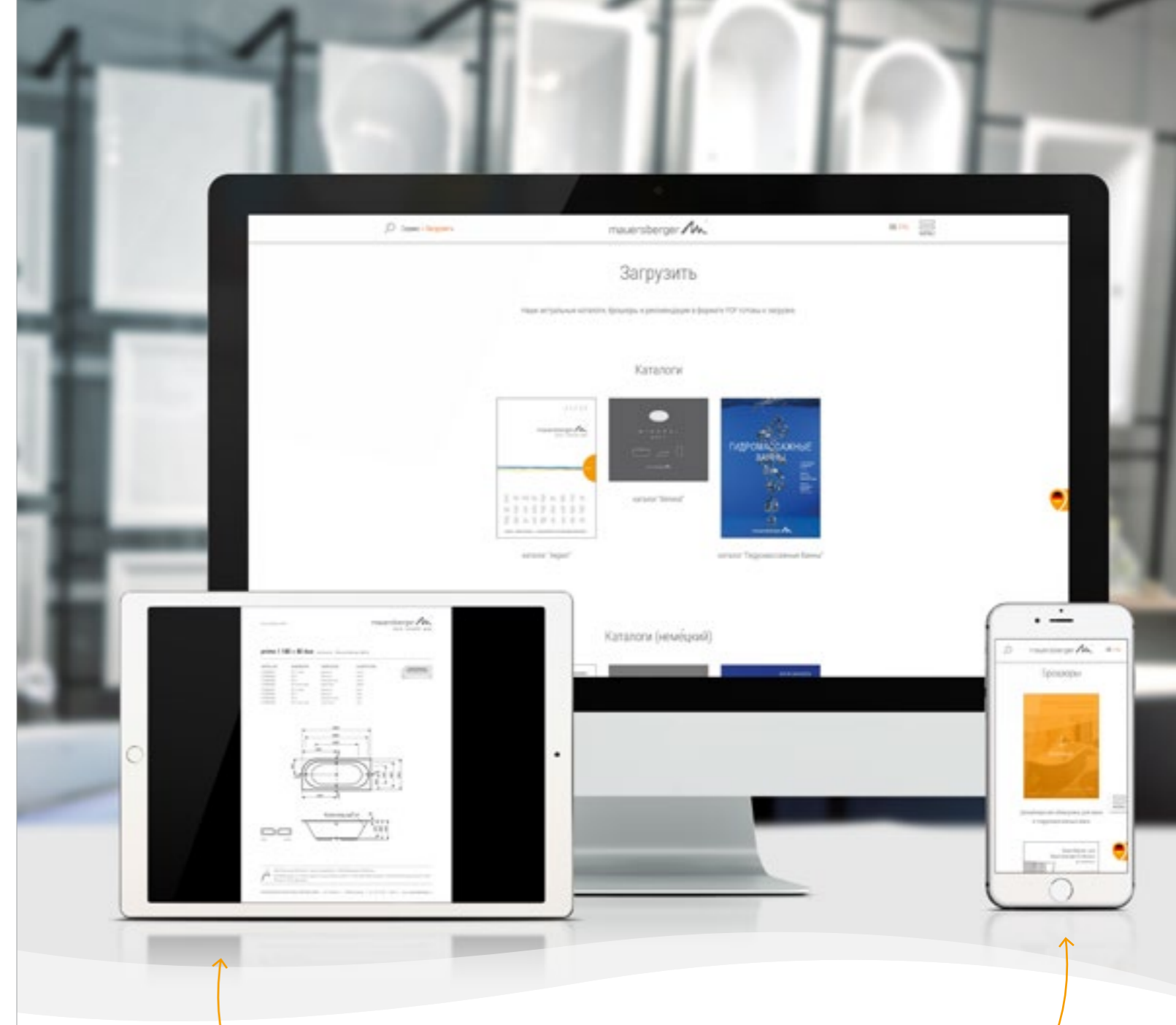

> [mauersberger.eu/загрузить](https://mauersberger.eu/загрузить)

Во вкладке для скачивания вы найдете технические карты, каталоги, инструкции по уходу и очистке, которые легко можно скачать в формате PDF!



-ianto cavi-



-teres-

## ОТДЕЛЬНОСТОЯЩИЕ ВАННЫ ИЗ МИНЕРАЛЬНОГО МАТЕРИАЛА

Совершенные линии и эстетичность

Они объединяют в себе чистую ручную работу с материалом из натурального камня и природных пигментов. Результат можно не только увидеть, но и в прямом смысле потрогать. Теплая однородная поверхность с сатиновым финишем буквально окутывает ваше тело. Мягкие манящие линии приглашают насладиться принятием ванны.



Больше информации вы найдете:  
> [mauersberger.eu/отдельностоящие-ванны-из-минерально/](https://mauersberger.eu/отдельностоящие-ванны-из-минерально/)

или в нашем отдельном каталоге по ваннам из минерального материала



mauersberger *M*



-cavus cavi-  
с подсветкой цоколя

## ОТДЕЛЬНОСТОЯЩИЕ ВАННЫ ИЗ МИНЕРАЛЬНОГО МАТЕРИАЛА

Окунуться и расслабиться

Наши отдельностоящие минеральные ванны сочетают в себе лучшие свойства поверхности для того, чтобы стать центральным пунктом вашей ванной комнаты. Благодаря тому, что материал не имеет пор, он максимально гигиеничен, легок в уходе, устойчив к загрязнениям и перепаду температур. Ванна весит около 90 кг и устойчива не только визуально. Благодаря настраиваемой монтажной системе ее установка не составит труда.



Больше информации вы найдете:  
> [mauersberger.eu/отдельностоящие-ванны-из-минерально/](https://mauersberger.eu/отдельностоящие-ванны-из-минерально/)

или в нашем отдельном каталоге по ваннам из минерального материала



mauersberger 



Давай каждому дню шанс  
стать самым лучшим днем в  
твоей жизни.

---

Марк Твен

mauersberger 

## Выходные данные

### ИЗДАТЕЛЬ

Badtechnik Mauersberger Betriebs GmbH, Am Gründel 4, 09423 Gelenau,  
tel. +49 37297 394-0, info@mauersberger.eu, www.mauersberger.eu

### ВЕРСТКА И НАБОР

Punkt 191 Marketing & Design, www.punkt191.de

### ИСПОЛЬЗОВАНИЕ ИЗОБРАЖЕНИЙ

Фотографии Ronald Bartel: стр. 2, 8, 14-15, 24-29, 47, 90-93, 96, 97-98, 100  
Studio3001, emotions4life: Titel, стр. 6, 12, 16, 19, 21, 22, 30, 33, 41, 42, 45, 49, 50, 54, 56,  
58, 60, 64, 68, 72, 75, 77, 79, 82, 88, 95, 100, 101, 102, 104, 105, 106, 109, 110, 113, 116,  
120, 122, 125, 126, 129, 132, 133, 134  
стр. 35 ©racorn; стр. 39 ©Monkey Business Images; стр. 71 ©Monkey Business Images;  
стр. 94 Balance ©miodrag ignjatovic; стр. 94 Therapie ©PeopleImages; стр. 94 Energy  
©pixdeluxe; стр. 94 Prickles ©bernardbodo; стр. 99 ©rendermax; стр. 136 ©BlueSkyImage;  
если не указано иное, изображения взяты из архива издателя.

# ВАННЫ, ДУШЕВЫЕ ПОДДОНЫ И ДУШЕВЫЕ ПОВЕРХНОСТИ ИЗ АКРИЛА

mauersberger 

Собственное производство в Саксонии/Германия



BADTECHNIK MAUERSBERGER BETRIEBS GMBH  
Am Gründel 4 | 09423 Gelenau  
t. +49 37297 394-0 | f. +49 37297 394-11  
[info@mauersberger.eu](mailto:info@mauersberger.eu) | [www.mauersberger.eu](http://www.mauersberger.eu)